



F90B

MANUAL DEL PROPIETARIO

▲ Lea atentamente este manual del propietario antes de poner en funcionamiento su motor fueraborda.

6D6-28199-K1-S0

Lea atentamente este manual del propietario antes de poner en funcionamiento su motor fueraborda. Cuando navegue, lleve este manual a bordo en una bolsa impermeable. Este manual deberá entregarse junto con el motor fueraborda en caso de que sea vendido.

Información importante del manual

SMU25108

Al propietario

Gracias por elegir un motor fueraborda Yamaha. Este Manual del propietario contiene la información necesaria para su correcto funcionamiento, mantenimiento y cuidado. La total comprensión de estas simples instrucciones le ayudará a disfrutar al máximo de su nuevo Yamaha. Si tiene alguna duda sobre el funcionamiento o mantenimiento de su motor fueraborda, consulte a su concesionario Yamaha.

En este Manual del propietario, se distingue la información importante de la siguiente forma.



: Este es el símbolo de aviso de seguridad. Se utiliza para avisarle de posibles riesgos de lesiones personales. Obedezca todos los mensajes de seguridad que sigan a este símbolo para evitar posibles lesiones o la muerte.

SWM00782

ADVERTENCIA

Una ADVERTENCIA indica una situación peligrosa que, si no se evita, puede ocasionar la muerte o lesiones graves.

SCM00702

PRECAUCIÓN

Una PRECAUCIÓN indica las precauciones especiales que deben tomarse para evitar el daño del motor fueraborda o de otras propiedades.

NOTA:

Una NOTA proporciona información esencial para facilitar o aclarar los procedimientos.

Yamaha está continuamente esforzándose por introducir avances en el diseño y la calidad de sus productos. Así pues, aunque este

manual contiene la información más actualizada sobre los productos disponibles en el momento de la impresión, podrían apreciarse pequeñas discrepancias entre su equipo y el manual. Si tiene alguna duda en relación con este manual, consulte a su concesionario Yamaha.

Para garantizar la máxima vida útil del producto, Yamaha recomienda utilizarlo y realizar las tareas de mantenimiento y las inspecciones periódicas especificadas siguiendo correctamente las instrucciones del manual del propietario. Cualquier daño derivado del incumplimiento de estas instrucciones no estará cubierto por la garantía.

Algunos países cuentan con leyes o normativas que imponen limitaciones a los usuarios para sacar el producto del país en el que se adquirió, pudiendo resultar imposible registrar el producto en el país de destino. Asimismo, es posible que la garantía no se aplique en determinados lugares. Cuando tenga previsto llevar el producto a otro país, consulte al concesionario en el que lo adquirió para obtener más información.

Si el producto adquirido es de segunda mano, consulte a su concesionario más cercano sobre el nuevo registro de cliente y sobre su posibilidad de recibir los servicios especificados.

NOTA:

El F90BET y los accesorios estándar se utilizan como base para las explicaciones e ilustraciones de este manual. Por consiguiente, es posible que algunos elementos no sean aplicables a todos los modelos.

Información importante del manual

SMU25123

F90B

MANUAL DEL PROPIETARIO

©2019 Yamaha Motor Co., Ltd.

1ª edición, Noviembre 2018

Reservados todos los derechos.

**Se prohíbe expresamente toda reimpre-
sión o**

**utilización no autorizada de este
documento sin el permiso escrito de**

Yamaha Motor Co., Ltd.

Impreso en Japón

Tabla de contenido

Información de seguridad.....	1	Especificaciones y requisitos.....	10
Seguridad del motor		Especificaciones.....	10
fueraaborda.....	1	Requisitos de instalación.....	11
Hélice.....	1	Régimen de potencia de la	
Piezas giratorias.....	1	embarcación.....	11
Piezas calientes.....	1	Montaje del motor fueraaborda.....	11
Descarga eléctrica.....	1	Requisitos del control remoto.....	11
Compensación e inclinación		Requisitos de la batería.....	12
eléctricas.....	1	Especificaciones de la batería.....	12
Cable de hombre al agua (piola).....	1	Selección de la hélice.....	12
Gasolina.....	2	Protección contra arranque con	
Derrames de gasolina.....	2	marcha puesta.....	13
Monóxido de carbono.....	2	Requisitos del aceite del motor.....	13
Modificaciones.....	2	Requisitos del combustible.....	14
Seguridad de navegación.....	2	Gasolina.....	14
Alcohol y drogas.....	2	Pintura antiadherente.....	14
Dispositivos de flotación		Exigencias de eliminación del	
personales (PFDs).....	2	motor fueraaborda.....	15
Personas en el agua.....	2	Equipamiento de emergencia.....	15
Pasajeros.....	3		
Sobrecarga.....	3	Componentes.....	16
Evite las colisiones.....	3	Diagrama de componentes.....	16
Colisiones contra objetos		Tanque de combustible.....	17
flotantes o sumergidos.....	3	Conector de gasolina.....	17
Condiciones meteorológicas.....	4	Tapón del tanque de combustible.....	17
Formación de los pasajeros.....	4	Suspiro del tanque.....	17
Documentación sobre seguridad		Caja de control remoto.....	18
de navegación.....	4	Palanca del control remoto.....	18
Legislación y normativas.....	4	Gatillo de bloqueo en punto	
Información general	5	muerto.....	18
Registro de números de		Acelerador en punto muerto.....	18
identificación.....	5	Mando popero	19
Número de serie de motor		Palanca de cambio de marcha	19
fueraaborda.....	5	Puño del acelerador	19
Número de llave.....	5	Indicador del acelerador	19
Lea los manuales y las		Regulador de fricción del	
etiquetas.....	6	acelerador.....	20
Etiquetas de advertencia	6	Cable de hombre al agua (piola) y	
Grabación de datos del motor.....	8	seguro.....	20
		Botón de parada del motor	21
		Interruptor principal.....	21
		Regulador de fricción de la	
		dirección	22

Tabla de contenido

Interruptor de elevación y trimado del motor en el control remoto o en el mando popero.....	22
Interruptor de elevación y trimado del motor en la bandeja motor.....	22
Interruptores de RPM para baja velocidad variable	23
Aleta de compensación con ánodo.....	23
Soporte del motor elevado para modelo de elevación y trimado del motor.....	24
Palanca de bloqueo de la bandeja motor.....	24
Dispositivo de descarga de agua.....	25
Filtro de combustible/separador de agua.....	25
Indicador de aviso	25
Instrumentos e indicadores.....	27
Indicadores	27
Indicador de aviso de presión de aceite baja.....	27
Indicador de alarma de sobretemperatura.....	27
Tacómetro digital.....	27
Tacómetro.....	28
Indicador de trimado.....	28
Contador de horas.....	28
Indicador de aviso de presión de aceite baja.....	28
Indicador de alarma de sobretemperatura.....	29
Velocímetro digital.....	29
Velocímetro.....	29
Medidor de gasolina.....	29
Medidor de singladura/reloj/voltímetro.....	30
Indicador de aviso del nivel de combustible.....	31
Indicador de aviso de baja tensión de la batería.....	31
Indicadores multifunción 6Y8.....	31
Sistema de control del motor.....	35
Sistema de aviso.....	35
Alerta de sobrecalentamiento.....	35
Aviso de presión de aceite baja.....	36
Aviso del separador de agua.....	36
Instalación.....	38
Instalación.....	38
Montaje del motor fueraborda.....	38
Funcionamiento	40
Uso por primera vez.....	40
Añadir aceite de motor.....	40
Rodaje del motor.....	40
Conocer su embarcación	41
Comprobaciones antes de arrancar el motor.....	41
Nivel de combustible.....	41
Retirada de la capota superior.....	41
Sistema de combustible.....	41
Controles.....	42
Cable de hombre al agua (piola).....	42
Aceite de motor.....	43
Motor.....	43
Dispositivo de descarga de agua.....	43
Instale la capota.....	43
Sistema de elevación y trimado del motor.....	44
Batería.....	45
Llenado de combustible	45
Funcionamiento del motor.....	46
Envío de combustible (depósito portátil).....	46
Arranque del motor.....	47
Comprobaciones después de arrancar el motor.....	50
Agua de refrigeración.....	50
Calentamiento del motor.....	50
Procedimiento para calentar el motor.....	50
Comprobaciones después del calentamiento del motor.....	51
Cambio.....	51
Interruptores de parada.....	51

Tabla de contenido

Cambio de marcha.....	51	Cambio del aceite del motor.....	72
Parada del barco.....	52	Sustitución del filtro de aceite de motor.....	74
Baja velocidad.....	53	Por qué Yamalube.....	75
Ajuste de la baja velocidad.....	53	Comprobación de los cables y conectores.....	76
Parada del motor.....	53	Comprobación de la hélice.....	76
Procedimiento.....	53	Desmontaje de la hélice.....	76
Trimado del motor fueraborda.....	54	Instalación de la hélice.....	77
Ajuste del ángulo de trimado (elevación y trimado del motor).....	55	Sustitución del aceite para engranajes.....	78
Ajuste del trimado del barco.....	56	Inspección y sustitución de ánodo(s).....	79
Inclinación del motor hacia arriba y hacia abajo.....	56	Comprobación de la batería (para modelos de arranque eléctrico).....	80
Procedimiento para elevar el motor (modelos con elevación y trimado del motor)	57	Conexión de la batería.....	80
Procedimiento para bajar el motor (modelos con elevación y trimado del motor).....	58	Desconexión de la batería.....	81
Aguas poco profundas	59	Corrección de averías.....	82
Modelos con elevación y trimado del motor.....	59	Localización de averías.....	82
Navegación en otras condiciones.....	60	Acción temporal en caso de emergencia.....	86
Mantenimiento.....	61	Daños por impacto.....	86
Transporte y almacenamiento del motor fueraborda.....	61	Sustitución del fusible.....	86
Almacenamiento del motor fueraborda.....	61	No funciona el sistema de elevación y trimado del motor.....	87
Procedimiento.....	62	El indicador de aviso del separador de agua parpadea mientras navega.....	88
Lubricación.....	64	El arranque no funciona.....	89
Motor de lavado.....	64	Motor para arranque de emergencia	90
Limpieza del motor fueraborda.....	65	Tratamiento del motor sumergido.....	91
Comprobación de la superficie pintada del motor fueraborda.....	65	Índice	92
Mantenimiento periódico.....	65		
Piezas de respeto.....	66		
Condiciones de funcionamiento graves.....	66		
Tabla de mantenimiento 1.....	67		
Tabla de mantenimiento 2.....	70		
Engrase.....	70		
Limpieza y ajuste de la bujía.....	71		
Inspección de la velocidad de ralentí.....	71		

Información de seguridad

SMU33623

Seguridad del motor fueraborda

Siga estas precauciones en todo momento.

SMU36502

Hélice

Existe peligro de lesiones o incluso de muerte si las personas entran en contacto con la hélice. La hélice puede seguir girando incluso con el motor en punto muerto, y los afilados bordes de la hélice pueden cortar incluso estando detenida.

- Pare el motor si hay alguna persona en el agua cerca del barco.
- Mantenga a las personas alejadas de la hélice, incluso con el motor apagado.

SMU40272

Piezas giratorias

Manos, pies, pelo, joyas, ropa, correas de dispositivos de flotación personales (PFD), etc., pueden enredarse en las piezas giratorias internas del motor provocando graves lesiones o la muerte.

Mantenga la capota superior colocada siempre que sea posible. No extraiga o recolocue la capota superior con el motor en marcha.

Con la capota superior quitada, opere únicamente el motor de acuerdo con las instrucciones específicas en el manual. Mantenga manos, pies, pelo, joyas, ropa, correas de PFD, etc., lejos de las piezas móviles expuestas.

SMU33641

Piezas calientes

Durante y después del funcionamiento, las piezas del motor se encuentran lo suficientemente calientes como para causar quemaduras. Evite tocar cualquiera de las piezas situadas debajo de la capota superior hasta que el motor se haya enfriado.

SMU33651

Descarga eléctrica

No toque ninguna pieza eléctrica cuando arranque el motor o cuando éste se encuentre en funcionamiento. Podría sufrir una descarga eléctrica o electrocutarse.

SMU33662

Compensación e inclinación eléctricas

Las extremidades pueden resultar aplastadas entre el motor y el soporte de fijación cuando el motor es compensado o inclinado. Mantenga las extremidades apartadas de esta zona en todo momento. Asegúrese de que no haya nadie en esta zona antes de activar el mecanismo de potencia de compensación e inclinación.

Los interruptores de potencia de compensación e inclinación funcionan incluso cuando el interruptor principal está desactivado. Mantenga a las personas alejadas de los interruptores cuando esté manipulando el motor.

Nunca acceda debajo de la unidad inferior mientras está inclinada, tampoco cuando la palanca del soporte de inclinación esté bloqueada. Si el motor fueraborda cae accidentalmente podrían producirse lesiones graves.

SMU33672

Cable de hombre al agua (piola)

Fije el cable de hombre al agua de tal forma que el motor se detenga si el operador cae por la borda o suelta el timón. Esto evitará que el barco salga impulsado por sí solo dejando abandonadas a las personas, o atropelle a personas u objetos.

Engánchese siempre el cable de hombre al agua a un lugar seguro de la ropa, al brazo o a la pierna mientras el motor esté en funcionamiento. No lo retire para soltar el timón si el barco está en movimiento. No se enganche el cable a ropa que pudiera romperse o des-

prenderse, ni lo pase por un lugar donde pudiera enredarse, impidiendo así su funcionamiento.

No pase el cable por un lugar del que se pudiera desenganchar accidentalmente. Si el cable se desengancha durante el funcionamiento, el motor se parará y perderá prácticamente el control de la dirección. El barco podría desacelerar rápidamente y provocar que las personas y los objetos cayeran al agua.

SMU33811

Gasolina

La gasolina y sus vapores son muy inflamables y explosivos. Reposte siempre de acuerdo con el procedimiento de la página 46 para reducir el riesgo de incendio y explosión.

SMU33821

Derrames de gasolina

Procure no derramar gasolina. Si se derrama gasolina, límpiela inmediatamente con trapos secos. Deshágase de los trapos del modo adecuado.

Si se derrama gasolina sobre la piel, lávese inmediatamente con agua y jabón. Cámbiese de ropa si se derrama gasolina sobre ella. Si ingiere gasolina, inhala mucho vapor de gasolina, o ésta le alcanzase a los ojos, reciba inmediatamente atención médica. No extraiga nunca el combustible absorbiendo con la boca.

SMU33901

Monóxido de carbono

Este producto emite gases de escape que contienen monóxido de carbono, un gas incoloro e inodoro que puede causar lesión cerebral e incluso la muerte si se inhala. Los síntomas incluyen náuseas, mareos y somnolencia. Mantenga bien ventiladas las zonas de la caseta y de la cabina. Evite bloquear las salidas de escape.

SMU33781

Modificaciones

No intente modificar este motor fueraborda. Las modificaciones del motor fueraborda pueden reducir su seguridad y fiabilidad y hacer que su funcionamiento resulte inseguro o ilegal.

SMU33742

Seguridad de navegación

En esta sección, se incluyen algunas de las importantes precauciones de seguridad que deberá tomar cuando navegue.

SMU33711

Alcohol y drogas

No navegue nunca después de haber tomado bebidas alcohólicas o medicamentos. La intoxicación constituye uno de los factores más habituales que ocasionan los accidentes de navegación.

SMU40281

Dispositivos de flotación personales (PFDs)

Tenga un PFD homologado a bordo para cada ocupante. Yamaha le recomienda llevar un PFD siempre que navegue. Como mínimo, los niños y las personas que no saben nadar deberían llevar siempre PFDs, y todos deberían llevar PFDs cuando existan unas condiciones de navegación potencialmente peligrosas.

SMU33732

Personas en el agua

Observe atentamente si hay personas en el agua, como bañistas, esquiadores acuáticos o buceadores, siempre que el motor esté en funcionamiento. Si hay alguna persona en las proximidades del barco, cambie a punto muerto y pare el motor.

Manténgase alejado de las zonas destinadas a los bañistas. Los bañistas pueden ser difíciles de divisar.

La hélice puede seguir funcionando incluso con el motor en punto muerto. Pare el motor

! Información de seguridad

si hay alguna persona en el agua cerca del barco.

SMU33752

Pasajeros

Consulte las instrucciones del fabricante de su barco para obtener detalles sobre el lugar adecuado donde deben situarse los pasajeros en el barco y asegúrese de que éstos se encuentran colocados correctamente antes de acelerar y cuando navegue por encima de la velocidad de ralentí. Si los pasajeros se quedan de pie o se sientan en lugares indebidos podrían caerse al agua o dentro del barco a causa de las olas, las estelas o los cambios repentinos de velocidad o dirección. Incluso cuando los pasajeros estén colocados correctamente, adviértalos si debe realizar alguna maniobra inusual. Evite siempre saltar por encima de las olas o estelas.

SMU33763

Sobrecarga

No sobrecargue el barco. Consulte la placa de capacidad del barco o al fabricante del mismo para conocer el peso y el número de pasajeros máximo permitido. Asegúrese de que el peso quede distribuido correctamente de acuerdo con las instrucciones del fabricante. Una sobrecarga o una distribución incorrecta del peso pueden afectar al manejo del barco y ocasionar que éste sufra un accidente, se vuelque o se inunda.

SMU33773

Evite las colisiones

Observe constantemente si existen personas, objetos y otros barcos en su camino. Manténgase alerta ante las condiciones que limiten su visibilidad o bloqueen su visión de otros.

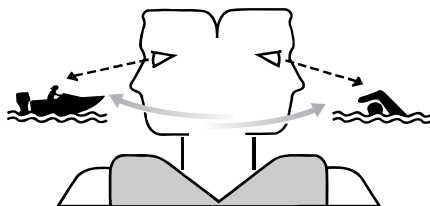

ZMU06025

Navegue a la defensiva a velocidades adecuadas y mantenga una distancia de seguridad con respecto a personas, objetos y otros barcos.

- No siga a otros barcos o esquiadores acuáticos situándose directamente detrás de ellos.
- Evite realizar giros bruscos u otras maniobras que impidan a otros esquivarle con facilidad o averiguar la dirección que toma.
- Evite las zonas con objetos sumergidos o aguas poco profundas.
- Navegue dentro de sus límites y evite realizar maniobras bruscas para reducir así el riesgo de pérdida de control, eyección y colisión.
- Actúe antes de tiempo para evitar colisiones. Recuerde, los barcos no tienen frenos y si detiene el motor o reduce la aceleración, podría verse afectada su capacidad para gobernar el barco. Si no está seguro de poder parar a tiempo antes de golpear un obstáculo, acelere y gire en otra dirección.

SMU48100

Colisiones contra objetos flotantes o sumergidos

Si el motor fueraborda golpea un objeto flotante o un obstáculo en el agua durante la navegación, podría ocurrir lo siguiente:

- Los pasajeros y el equipo o equipaje no asegurado podrían salir disparados hacia

delante a causa de la desaceleración repentina.

- Algunas partes del motor fueraborda podrían aflojarse a causa del impacto y ser lanzadas a la embarcación.
- La embarcación o motor fueraborda podrían sufrir daños como resultado del impacto.

Al maniobrar la embarcación en una zona en la que pueda haber objetos flotantes u obstáculos en el agua, asegúrese de ajustar el ángulo de trimado del motor fueraborda, reduzca la velocidad y pilote con cuidado. Si desea más información, consulte la página 59.

Si el motor fueraborda golpea un objeto flotante o un obstáculo en el agua, asegúrese de que el motor fueraborda y la embarcación operen debidamente. Si encuentra alguna anomalía, regrese al puerto más cercano a baja velocidad y solicite a un concesionario Yamaha la inspección del motor fueraborda.

gicas antes de salir. Evite navegar con un tiempo peligroso.

SMU33881

Formación de los pasajeros

Asegúrese de que al menos uno de cada dos pasajeros sabe cómo manejar el barco en caso de emergencia.

SMU33891

Documentación sobre seguridad de navegación

Manténgase informado sobre la seguridad de navegación. Puede obtener documentación e información adicionales de muchas organizaciones de navegación.

SMU33602

Legislación y normativas

Conozca las leyes y disposiciones marinas aplicables en el lugar en el que esté navegando y cúmplalas. En los diversos lugares geográficos prevalecen diferentes reglas, pero todas ellas coinciden básicamente con las Reglas de Rumbo Internacionales.

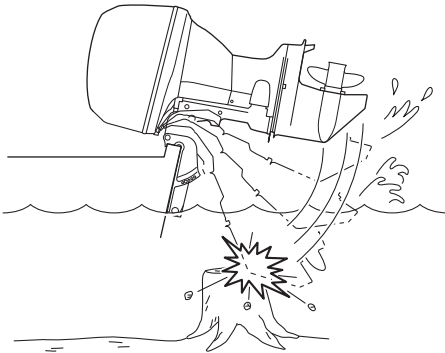

SMU33791

Condiciones meteorológicas

Manténgase informado sobre el estado del tiempo. Consulte las previsiones meteoroló-

Información general

SMU25172

Registro de números de identificación

SMU25186

Número de serie de motor fueraborda

El número de serie del motor fueraborda está impreso en la etiqueta colocada en el soporte de la abrazadera del lado de babor.

Registre el número de serie de su motor fueraborda en los espacios al efecto para facilitar el pedido de repuestos a su concesionario Yamaha o para referencia en caso de robo de su motor fueraborda.

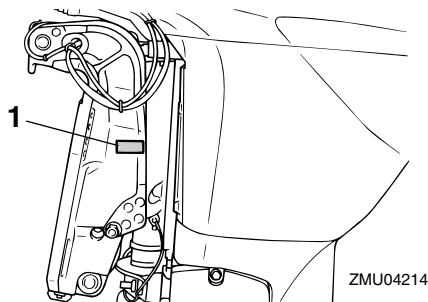

ZMU04214

1. Situación del número de serie del motor fueraborda

SMU25192

Número de llave

Si el motor tiene un interruptor principal de llave, el número de identificación de esa llave está estampado en ella como se ilustra en la figura. Registre este número en el espacio al efecto para referencia en caso de que necesite una nueva llave.

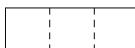

ZMU01693

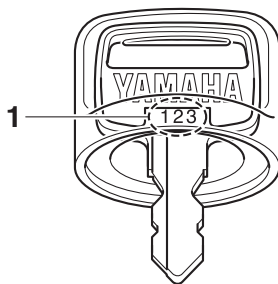

ZMU01694

1. Número de llave

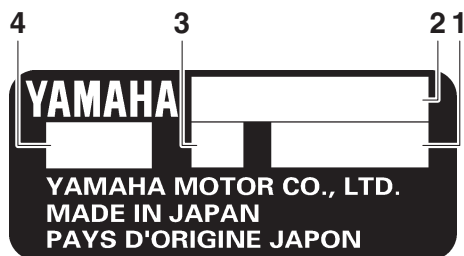

ZMU01692

1. Número de serie
2. Nombre del modelo
3. Altura del peto de popa del motor
4. Código de modelo aprobado

SMU33524

Lea los manuales y las etiquetas

Antes de manejar o trabajar en este motor fueraborda:

- Lea este manual.
- Lea todos los manuales suministrados con la embarcación.
- Lea todas las etiquetas en el motor fueraborda y en la embarcación.

Si necesita más información, contacte con su concesionario Yamaha.

SMU33836

Etiquetas de advertencia

Si estas etiquetas están dañadas o faltan, contacte con su concesionario Yamaha para obtener nuevas etiquetas.

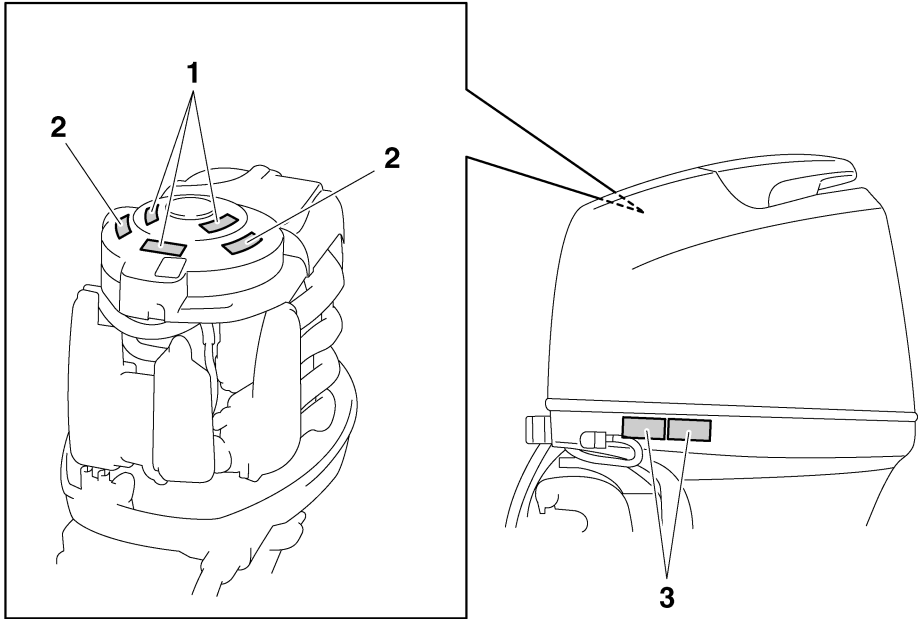

ZMU05683

Información general

1

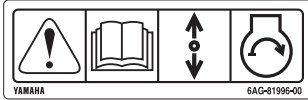

2



3



ZMU05706

SMU33913

Contenido de las etiquetas

Las etiquetas de advertencia anteriores tienen los siguientes significados.

1

SWM01692

⚠ ADVERTENCIA

El arranque de emergencia no dispone de protección contra arranque con marcha engranada. Compruebe que el control de cambios está en punto muerto antes de arrancar el motor.

2

SWM01682

⚠ ADVERTENCIA

- Mantenga las manos, el pelo y la ropa alejados de los componentes giratorios mientras el motor esté en marcha.

- No toque ni retire los componentes eléctricos cuando arranque el motor o mientras esté funcionando.

3

SWM01672

⚠ ADVERTENCIA

- Lea los manuales del propietario y las etiquetas.
- Utilice un dispositivo flotante personal aprobado.
- Fije el cable de parada del motor (acolador) a su dispositivo flotante, brazo o pierna de modo que el motor se pare si abandona accidentalmente el timón, para evitar así que la embarcación quede fuera de control.

Información general

SMU33844

Símbolos

Estos símbolos tienen los siguientes significados.

Precaución/Advertencia



ZMU05696

Leer el manual del propietario

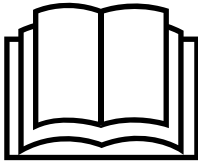

ZMU05664

Peligro causado por una rotación continua

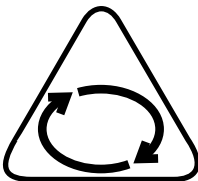

ZMU05665

Peligro eléctrico

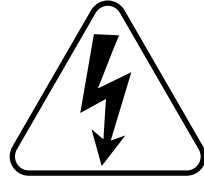

ZMU05666

Dirección de funcionamiento de la palanca de control remoto/palanca de cambio de marcha, doble dirección



ZMU05667

Arranque del motor/accionamiento del motor

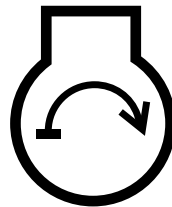

ZMU05668

SMU48010

Grabación de datos del motor

El ECM de este modelo guarda ciertos datos del motor para ayudar a diagnosticar fallos y con propósitos de investigación, análisis estadístico y desarrollo.

Información general

A pesar de que los sensores y los datos grabados varían según el modelo, los principales puntos son:

- Datos del estado del motor y del rendimiento del motor

Estos datos serán cargados únicamente cuando se instale una herramienta de diagnóstico Yamaha especial en el motor como, por ejemplo, al realizar comprobaciones de mantenimiento o procedimientos de servicio. Yamaha no divulgará estos datos a terceros excepto en los siguientes casos. Igualmente, Yamaha podría proporcionar los datos del motor a un contratista con la finalidad de subcontratar servicios relacionados con la gestión de los datos del motor. Incluso en este caso, Yamaha solicitará al contratista el tratamiento adecuado de los datos del motor que le proporcionemos y Yamaha gestionará los datos debidamente.

- Con el consentimiento del propietario de la embarcación
- Cuando así lo demande la ley
- En pleitos en los que Yamaha se vea involucrada
- Durante investigaciones generales llevadas a cabo por Yamaha siempre y cuando los datos no estén relacionados con un motor o propietario particular

Especificaciones y requisitos

SMU38092

Especificaciones

NOTA:

En los datos de especificaciones mostrados a continuación, "(AL)" representa el valor numérico de la hélice de aluminio instalada.

SMU2821Z

Dimensiones y peso:

Longitud total:

721 mm (28.4 in)

Anchura total:

479 mm (18.9 in)

Altura total L:

1583 mm (62.3 in)

Altura total X:

1710 mm (67.3 in)

Altura del peto de popa del motor en L:

536 mm (21.1 in)

Altura del peto de popa del motor en X:

664 mm (26.1 in)

Peso en seco (AL) L:

170 kg (375 lb)

Peso en seco (AL) X:

173 kg (381 lb)

Rendimiento:

Régimen a pleno gas:

5000–6000 r/min

Potencia nominal:

66.2 kW (90 HP)

Ralentí (en punto neutro):

650–750 r/min

Motor:

Tipo:

4 tiempos DOHC L4 16válvulas

Cilindrada total:

1596 cm³ (97.4 c.i.)

Diámetro × carrera:

79.0 × 81.4 mm (3.11 × 3.20 in)

Sistema de encendido:

TCI

Bujía (NGK):

LFR5A-11

Distancia entre electrodos:

1.0–1.1 mm (0.039–0.043 in)

Sistema de dirección:

Control remoto

Sistema de arranque:

Eléctrico

Sistema de arranque:

Inyección de combustible

Holgura de la válvula IN (motor en frío):

0.17–0.24 mm (0.0067–0.0094 in)

Holgura de la válvula EX (motor en frío):

0.31–0.38 mm (0.0122–0.0150 in)

Capacidad de la batería (CCA/EN):

430–1080 A

Capacidad de la batería (20HR/IEC):

70 Ah

Rendimiento máximo del generador:

25 A

Cola:

Posiciones del cambio de marchas:

Marcha adelante-punto muerto-marcha atrás

Relación de transmisión:

2.27 (25/11)

Sistema de trimado y elevación:

Asiento e inclinación asistidos

Marca de la hélice:

K

Combustible y aceite:

Combustible recomendado:

Gasolina normal sin plomo

Gasolina sin plom

Octanaje mínimo en laboratorio (RON):

90

Capacidad del depósito de combustible:

24 L (6.34 US gal, 5.28 Imp.gal)

Aceite de motor recomendado:

Aceite para motores fueraborda

YAMALUBE 4 o de 4 tiempos

Especificaciones y requisitos



Grado de aceite de motor recomendado 1:

SAE 10W-30/10W-40/5W-30

API SE/SF/SG/SH/SJ/SL

Cantidad de aceite del motor (sin sustitución del filtro de aceite):

3.5 L (3.70 US qt, 3.08 Imp.qt)

Cantidad de aceite del motor (con sustitución del filtro de aceite):

3.7 L (3.91 US qt, 3.26 Imp.qt)

Sistema de engrase:

Colector de aceite de lubricante en el cárter

Aceite para engranajes recomendado:

Aceite YAMALUBE de engranaje del fueraborda o aceite de engranaje hipoidal

Grado de aceite para engranajes recomendado:

SAE 90 API GL-4

Cantidad de aceite para engranajes:

0.670 L (0.708 US qt, 0.590 Imp.qt)

SMU33556

Requisitos de instalación

SMU33566

Régimen de potencia de la embarcación

SWM01561

ADVERTENCIA

El exceso de potencia puede causar la pérdida grave de estabilidad de la embarcación.

Antes de instalar el motor o los motores fueraborda, asegúrese de que su potencia total no supere la potencia máxima del barco. Examine la placa de capacidad del barco o póngase en contacto con el fabricante.

SMU40491

Montaje del motor fueraborda

SWM02501

ADVERTENCIA

- El montaje incorrecto del motor fueraborda conlleva peligros tales como un manejo incorrecto, pérdida de control o riesgo de incendio.
- Dado que el motor fueraborda es muy pesado, se requiere un equipo y una formación especiales para montarlo de forma segura.

Su concesionario u otra persona con experiencia en aparejamiento deberían montar el motor fueraborda con equipos adecuados y completar las instrucciones de aparejamiento. Para más información, véase la página 38.

SMU33582

Requisitos del control remoto

SWM01581

ADVERTENCIA

- Si se arranca el motor con una marcha engranada, el barco podría ponerse en marcha repentina e inesperadamente, pudiendo causar una colisión o provocar el lanzamiento por la borda de los pasajeros.
- Si el motor se arrancara con una marcha engranada, esto significa que el dispositivo de protección contra arranque con marcha puesta no está funcionando correctamente y debería dejar de utilizar el motor fueraborda. Póngase en contacto con su concesionario Yamaha.

La unidad de control remoto deberá estar equipada de un dispositivo de protección contra arranque con marcha puesta. Este dispositivo impide que el motor se ponga en

Especificaciones y requisitos

marcha excepto cuando está en punto muerto.

SMU25695

Requisitos de la batería

SMU25723

Especificaciones de la batería

Capacidad de la batería (CCA/EN):

430–1080 A

Capacidad de la batería (20HR/IEC):

70 Ah

El motor no puede arrancar si la tensión de la batería es excesivamente baja.

SMU36293

Montaje de la batería

Monte el soporte de la batería de forma segura en un lugar seco, bien ventilado, sin vibraciones en la embarcación.

¡ADVERTENCIA! No coloque artículos inflamables ni objetos metálicos o pesados en el mismo compartimento que la batería. Podrían producirse incendios, explosiones o chispas. [SWM01821]

Cable de la batería

El tamaño y la longitud del cable de la batería son críticos. Consulte el tamaño y longitud del cable de la batería a su concesionario Yamaha.

SMU41604

Selección de la hélice

Junto a la selección de un motor fueraborda, la selección de la hélice adecuada es una de las decisiones de compra más importantes que un propietario de una embarcación puede tomar. El tipo, el tamaño y el diseño de su hélice influyen directamente sobre la aceleración, la velocidad punta, la economía del combustible e incluso la vida del motor. Yamaha diseña y fabrica hélices para todos los motores fueraborda y todas las aplicaciones Yamaha.

Su concesionario Yamaha puede ayudarle a seleccionar la hélice correcta para sus necesidades de navegación. Seleccione una hélice que permita al motor alcanzar la mitad central o superior del rango de funcionamiento a plena aceleración con la carga máxima de la embarcación. De forma general, seleccione una hélice de inclinación mayor para una carga de operativa más pequeña y una hélice de inclinación menor para una carga más pesada. Si transporta cargas que varían ampliamente, seleccione la hélice que permita al motor funcionar en el rango correcto para su carga máxima pero recuerde que deberá reducir su ajuste del acelerador para permanecer dentro del rango de velocidad recomendado del motor cuando transporte cargas más ligeras.

Yamaha recomienda utilizar una hélice adecuada para el “Sistema de amortiguación de cambio (Shift Dampener System)”. Para más información, consulte con su concesionario Yamaha.

Para comprobar la hélice, véase la página 76.

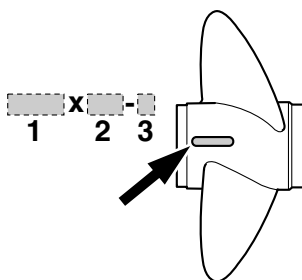

ZMU04606

1. Diámetro de la hélice en pulgadas
2. Paso de la hélice en pulgadas
3. Tipo de hélice (marca de la hélice)

Especificaciones y requisitos

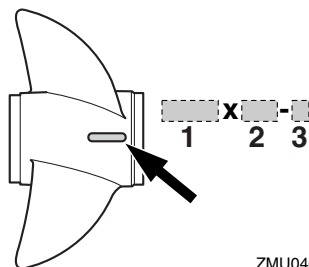

ZMU04605

1. Diámetro de la hélice en pulgadas
2. Paso de la hélice en pulgadas
3. Tipo de hélice (marca de la hélice)

SMU25771

Protección contra arranque con marcha puesta

Los motores fueraborda Yamaha o las unidades de control remoto aprobadas por Yamaha tienen dispositivo(s) de protección contra arranque con marcha puesta. Esta función permite arrancar el motor únicamente cuando está en punto muerto. Seleccione siempre punto muerto antes de arrancar el motor.

SMU41953

Requisitos del aceite del motor

Seleccione un tipo de aceite de acuerdo con las temperaturas medias de la zona en la que se usará el motor fueraborda.

Aceite de motor recomendado:

Aceite para motores fueraborda
YAMALUBE 4 o de 4 tiempos

Grado de aceite de motor recomendado 1:

SAE 10W-30/10W-40/5W-30
API SE/SF/SG/SH/SJ/SL

Grado de aceite de motor recomendado 2:

SAE 15W-40/20W-40/20W-50
API SH/SJ/SL

Cantidad de aceite del motor (sin sustitución del filtro de aceite):

3.5 L (3.70 US qt, 3.08 Imp.qt)

Cantidad de aceite del motor (con sustitución del filtro de aceite):

3.7 L (3.91 US qt, 3.26 Imp.qt)

Si los tipos de aceite de motor indicados bajo Grado de aceite de motor recomendado 1 no están disponibles, seleccione una de las alternativas indicadas bajo Grado de aceite de motor recomendado 2.

Grado de aceite de motor recomendado 1

SAE								API
-4	14	32	50	68	86	104	122	SE SF SG SH SJ SL
-20	-10	0	10	20	30	40	50	
								F
								C

ZMU06854

Especificaciones y requisitos

Grado de aceite de motor recomendado 2

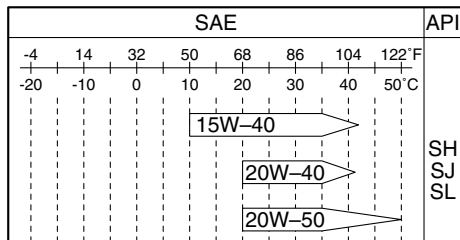

ZMU06855

SMU36361

Requisitos del combustible

SMU46780

Gasolina

Utilice un tipo de gasolina de buena calidad que cumpla con el índice de octanaje mínimo. Si se producen golpes o sonidos, utilice una marca diferente de gasolina o combustible súper sin plomo. Yamaha recomienda utilizar gasolina sin alcohol (consulte Gasohol) siempre que sea posible.

Para Rusia

Combustible recomendado:

Gasolina sin plom

Octanaje mínimo en laboratorio

(RON):

90

Para otros países

Combustible recomendado:

Gasolina normal sin plomo

Octanaje mínimo en laboratorio

(RON):

90

SCM01982

PRECAUCIÓN

- No utilice gasolina con plomo. La gasolina con plomo puede dañar gravemente el motor.

- Evite que se introduzca agua y suciedad en el depósito de combustible. El combustible sucio puede motivar un mal rendimiento o dañar el motor. Utilice exclusivamente gasolina fresca que haya sido almacenada en depósitos limpios.

Gasohol

Existen dos tipos de gasohol: el que contiene etanol (E10) y el que contiene metanol. El etanol puede utilizarse si el contenido de este último no supera el 10% y el combustible cumple con la especificación de octanaje mínimo. Todas las mezclas de etanol que contengan más de un 10% de esta sustancia pueden ocasionar problemas en el arranque y el funcionamiento del motor. Yamaha no recomienda el uso de gasohol que contenga metanol ya que puede provocar daños en el sistema de combustible o problemas de funcionamiento del motor.

SMU36331

Pintura antiadherente

Un casco limpio mejora el rendimiento del barco. El fondo del barco debe mantenerse lo más limpio posible de todas las adherencias marinas. Si fuera necesario, el fondo del barco puede revestirse con una pintura antiadherente aprobada en su país para inhibir las adherencias marinas.

No utilice pintura antiadherente que tenga cobre o grafito. Estas pinturas pueden ser causa de una corrosión más rápida del motor.

Especificaciones y requisitos

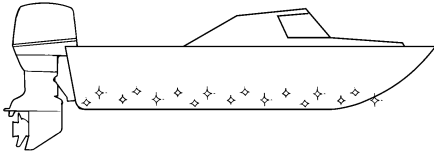

ZMU05176

SMU40302

Exigencias de eliminación del motor fueraborda

Nunca deseche de forma ilícita el motor fueraborda. Yamaha recomienda consultar con el concesionario acerca de la eliminación del motor fueraborda.

SMU36353

Equipamiento de emergencia

Lleve los elementos siguientes a bordo por si tuviera problemas con el motor fueraborda.

- Juego de herramientas con destornilladores, alicates, llaves inglesas (incluidos tamaños métricos) y cinta aislante.
- Linterna sumergible con pilas de repuesto.
- Un cable de hombre al agua (piola) adicional con seguro.
- Piezas de repuesto, como un juego extra de bujías.

Solicite información a su concesionario Yamaha.

SMU46722

Diagrama de componentes

NOTA:

* Es posible que no coincida exactamente con la imagen mostrada; asimismo, puede que no se incluya como equipamiento de serie en todos los modelos (debe solicitarse en el concesionario).

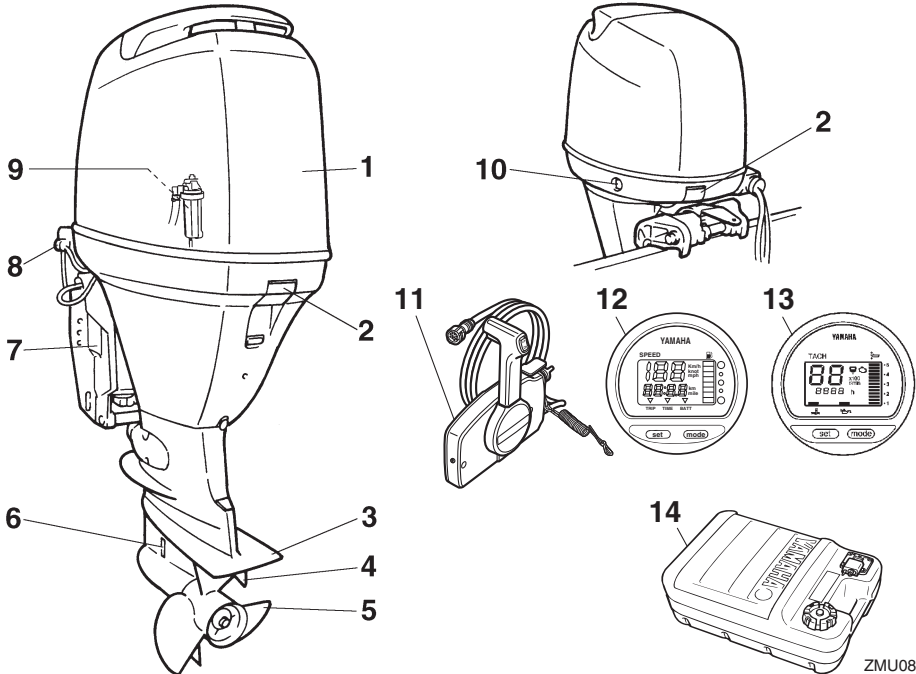

ZMU08846

1. Capota superior
2. Cierre de la capota
3. Placa anticavitación
4. Aleta de compensación (ánodo)
5. Hélice*
6. Entrada del agua de refrigeración
7. Soporte de fijación
8. Dispositivo de lavado
9. Separador de agua
10. Interruptor de elevación y trimado del motor
11. Caja de control remoto (tipo de montaje lateral)*
12. Velocímetro digital*
13. Tacómetro digital*
14. Tanque de combustible

Componentes

1

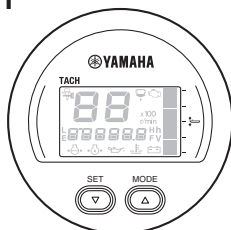

2

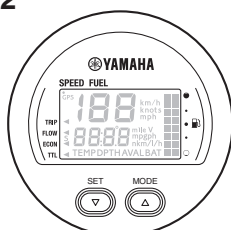

1. Tacómetro multifunción 6Y8*
2. Indicador multifunción de velocidad y combustible 6Y8*

SMU25804

Tanque de combustible

Si su modelo está provisto de un depósito de combustible portátil, su función es como sigue.

SWM00021

ADVERTENCIA

El tanque de combustible que se suministra con este motor es específico para el combustible y no debe utilizarse como contenedor de almacenamiento del mismo. Los usuarios comerciales deben cumplir las disposiciones correspondientes de las autoridades que emiten la licencia o aprobación.

ZMU08252

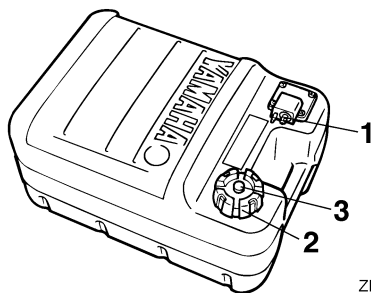

ZMU02477

1. Conector de gasolina
2. Tapón del tanque de combustible
3. Suspiro del tanque

SMU25831

Conector de gasolina

Este conector se utiliza para unir el tubo de combustible.

SMU25851

Tapón del tanque de combustible

Este tapón cierra el tanque de combustible. Cuando se quita, se puede llenar de combustible el tanque. Para quitar el tapón, gírelo en sentido antihorario.

SMU25861

Suspiro del tanque

Este suspiro está en el tapón del tanque de combustible. Para aflojarlo, gírelo en sentido antihorario.

SMU26182

Caja de control remoto

La palanca del control remoto acciona el cambio y el acelerador. Los interruptores eléctricos están montados en la caja del control remoto.

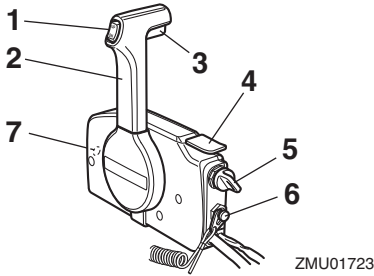

1. Interruptor de elevación y trimado del motor
2. Palanca del control remoto
3. Gatillo de bloqueo en punto muerto
4. Acelerador en punto muerto
5. Interruptor principal
6. Interruptor de parada del motor
7. Regulador de fricción del acelerador

SMU26191

Palanca del control remoto

Al mover la palanca hacia delante desde la posición de punto muerto se acopla la marcha avante. Al tirar de la palanca hacia atrás desde punto muerto, se acopla la marcha atrás. El motor continuará funcionando en ralentí hasta que se desplace la palanca aproximadamente 35° (se nota un punto de retenida). Al desplazar más la palanca, se abre el acelerador y el motor empieza a acelerarse.

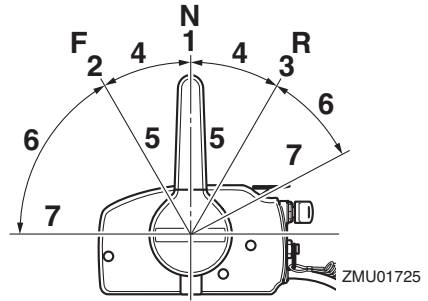

1. Punto muerto "N"
2. Avante "F"
3. Marcha atrás "R"
4. Cambio
5. Completamente cerrado
6. Acelerador
7. Completamente abierto

SMU26202

Gatillo de bloqueo en punto muerto

Para cambiar desde punto muerto, se empieza por llevar hacia arriba el gatillo de bloqueo en punto muerto.

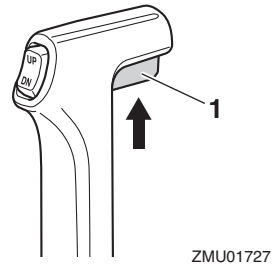

1. Gatillo de bloqueo en punto muerto

SMU26213

Acelerador en punto muerto

Para abrir el acelerador sin cambiar a marcha avante o atrás, ponga la palanca del control remoto en la posición de punto muerto y levante el acelerador en punto muerto.

Componentes

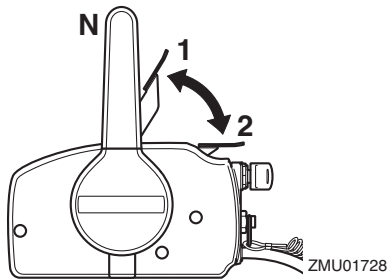

1. Completamente abierto
2. Completamente cerrado

NOTA:

El acelerador en punto muerto solo funciona cuando la palanca del control remoto está en punto muerto. La palanca del control remoto funciona únicamente cuando el acelerador en punto muerto está completamente cerrado.

SMU25914

Mando popero

Para cambiar la dirección, mueva el mando popero a la izquierda o a la derecha como sea necesario.

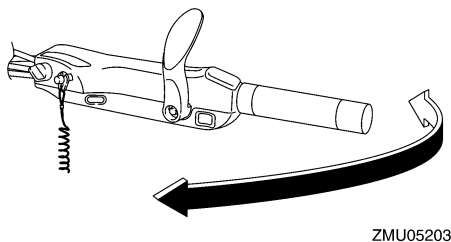

SMU25925

Palanca de cambio de marcha

Mueva la palanca de cambio hacia adelante para engranar la marcha adelante o hacia atrás para engranar la marcha atrás.

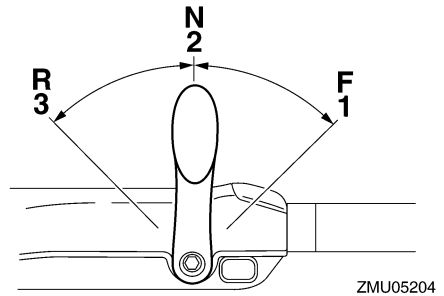

1. Avante "F"
2. Punto muerto "N"
3. Marcha atrás "R"

SMU25943

Puño del acelerador

El puño del acelerador está en el mando popero. Gire el puño en sentido antihorario para aumentar la velocidad y en sentido horario para reducirla.

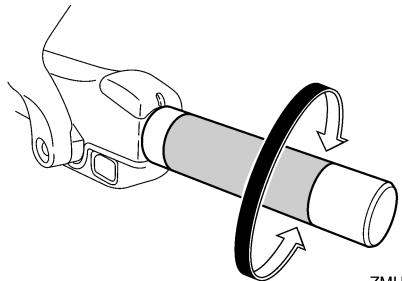

SMU25963

Indicador del acelerador

La curva de consumo de combustible en el indicador del acelerador muestra la cantidad relativa de combustible consumido para cada posición de las válvulas aceleradoras. Elija el ajuste que ofrezca el mejor rendimiento y ahorro de combustible para el funcionamiento deseado.

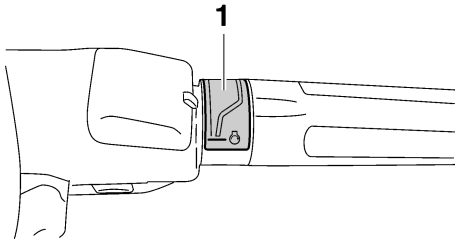

ZMU05206

1. Indicador del acelerador

SMU25978

Regulador de fricción del acelerador

El dispositivo de fricción proporciona una resistencia graduable al movimiento del puño del acelerador o de la palanca del control remoto, y puede ajustarse según la preferencia del operador.

Para aumentar la resistencia, gire el regulador en el sentido de las agujas del reloj. Para disminuir la resistencia, gire el regulador en el sentido contrario al de las agujas del reloj.

¡ADVERTENCIA! No apriete excesivamente el regulador de fricción. Si encuentra mucha resistencia, podrá resultar difícil mover la palanca del control remoto o el puño del acelerador, lo que podría ser causa de accidente. [SWM00033]

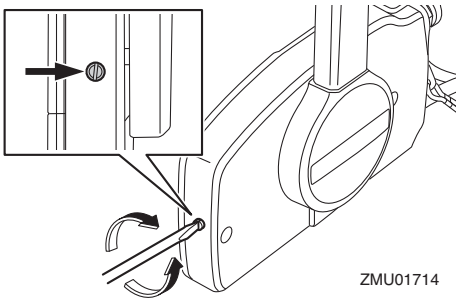

ZMU01714

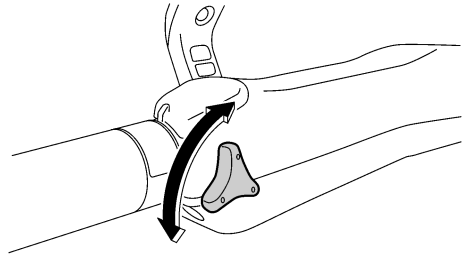

ZMU05207

Si se desea una velocidad constante, apriete el regulador para mantener el ajuste de acelerador deseado.

SMU25996

Cable de hombre al agua (piola) y seguro

Para que el motor funcione, el seguro debe fijarse al interruptor de hombre al agua. El cable debe fijarse a un lugar seguro de la ropa, o al brazo o pierna del operador. Si el operador cae por la borda o deja el timón, el cable tirará del seguro y parará el motor. Esto evitará que el barco salga impulsado por sí mismo. **¡ADVERTENCIA! Fije el cable de hombre al agua a un lugar seguro de su ropa, o a su brazo o pierna mientras está en funcionamiento. No fije el cable a ropa que pudiera romperse y desprenderse. No pase el cable por un lugar donde pudiera enredarse, impidiendo así su funcionamiento. Evite tirar accidentalmente del cable durante el funcionamiento normal. La pérdida de potencia del motor significa perder prácticamente el control de la dirección. Asimismo, sin potencia del motor, el barco podría decelerarse rápidamente. Esto podría ser causa de que las personas y los objetos del barco salieran despedidos hacia delante.** [SWM00123]

Componentes

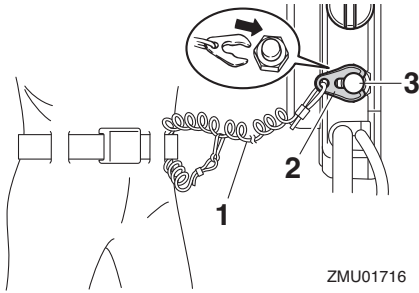

ZMU01716

1. Cable de hombre al agua (piola)
2. Seguro
3. Interruptor de parada del motor

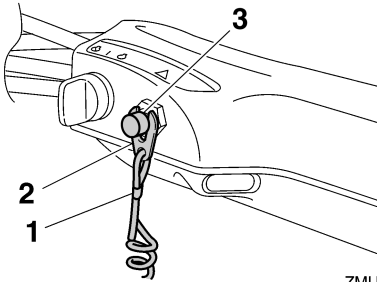

ZMU05208

1. Cable de hombre al agua (piola)
2. Seguro
3. Interruptor de parada del motor

SMU26004

Botón de parada del motor

Pulse el botón de parada del motor para que se detenga.

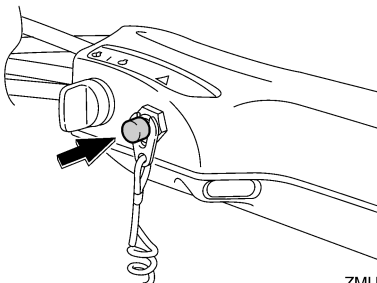

ZMU05209

SMU26092

Interruptor principal

El interruptor principal controla el sistema de encendido; su funcionamiento se describe a continuación.

• “OFF” (desactivado)

Cuando el interruptor principal se encuentra en la posición “OFF” (desactivado), los circuitos eléctricos están desactivados y se puede retirar la llave.

• “ON” (activado)

Cuando el interruptor principal se encuentra en la posición “ON” (activado), los circuitos eléctricos están activados y no se puede retirar la llave.

• “START” (arranque)

Cuando el interruptor principal se encuentra en la posición “START” (arranque), el motor de arranque gira para arrancar el motor. Cuando se suelta la llave, vuelve automáticamente a la posición “ON” (activado).

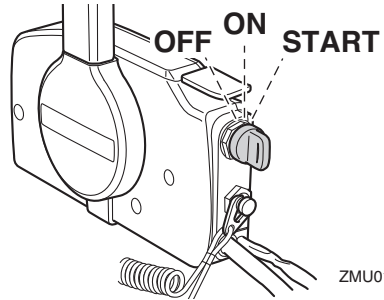

ZMU01718

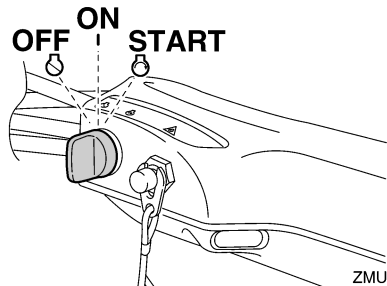

ZMU05210

SMU26113

Regulador de fricción de la dirección

El dispositivo de fricción proporciona una resistencia graduable al mecanismo de la dirección y puede ajustarse según la preferencia del operador. La palanca del regulador está situada en la parte inferior del soporte del mando popero.

Para aumentar la resistencia, gire la palanca al lado de babor "A".

Para reducir la resistencia, gire la palanca al lado de estribor "B".

SWM00041

ADVERTENCIA

No apriete excesivamente el regulador de fricción. Si encuentra mucha resistencia, puede ser difícil el gobierno del barco, lo que podría ser causa de accidente.

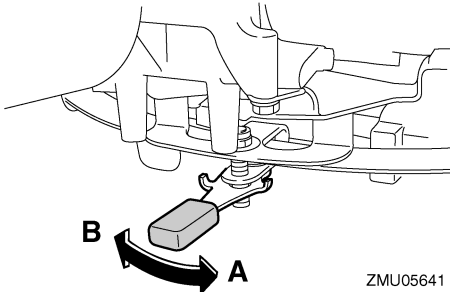

ZMU05641

NOTA:

- Compruebe que el mando popero se mueve suavemente cuando la palanca se gira al lado de estribor "B".
- No aplique lubricantes como grasa en las zonas de fricción del regulador de fricción de la dirección.

SMU26144

Interruptor de elevación y trimado del motor en el control remoto o en el mando popero

El sistema de elevación y trimado del motor ajusta el ángulo del motor fueraborda en re-

lación con el peto de popa. Si se pulsa el interruptor "UP" (hacia arriba), sube el trimado del motor fueraborda y, a continuación, se eleva. Si se pulsa el interruptor "DN" (hacia abajo), el motor fueraborda se inclina hacia abajo y baja su trimado. Cuando se suelta el interruptor, el motor fueraborda se detiene en su posición actual.

Las instrucciones de uso del interruptor de elevación y trimado del motor se encuentran en las páginas 54 y 56.

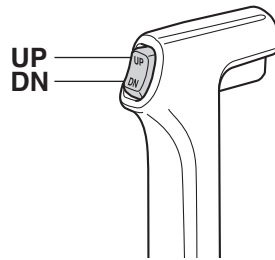

ZMU01720

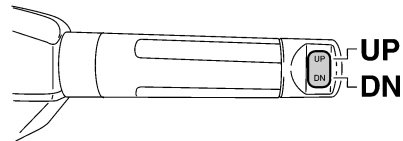

ZMU05211

SMU26156

Interruptor de elevación y trimado del motor en la bandeja motor

El interruptor de elevación y trimado del motor está situado en el lateral de la bandeja motor. Si se pulsa el interruptor "UP" (hacia arriba), sube el trimado del motor fueraborda y, a continuación, se eleva. Si se pulsa el interruptor "DN" (hacia abajo), el motor fueraborda se inclina hacia abajo y baja su trimado.

Componentes

do. Cuando se suelta el interruptor, el motor fueraborda se detiene en su posición actual. Para obtener instrucciones sobre el uso del interruptor de elevación y trimado del motor, consulte la página 56.

SWM01032

ADVERTENCIA

Utilice el interruptor de elevación y trimado del motor situado en la bandeja motor únicamente cuando el barco esté completamente detenido y el motor parado. Si se intenta utilizar este interruptor con el barco en movimiento, podría aumentar el riesgo de caer por la borda, además de distraer al operador, elevando así el riesgo de colisión con otro barco o con un obstáculo.

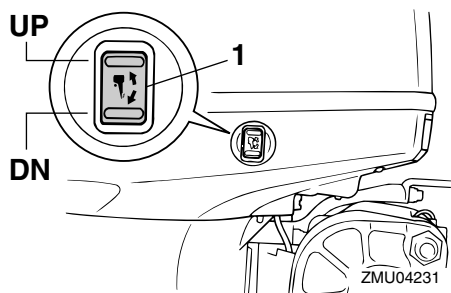

1. Interruptor de elevación y trimado del motor

SMU30903

Interruptores de RPM para baja velocidad variable

La baja velocidad puede ajustarse cuando el motor fueraborda funciona a esta velocidad. Pulse el interruptor "UP" para aumentar la baja velocidad y el interruptor "DN" para reducirla.

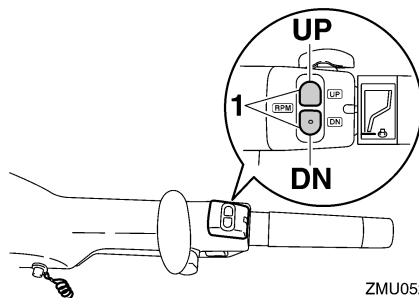

1. Interruptor de RPM para baja velocidad variable

NOTA:

- La baja velocidad cambia aproximadamente 50 r/min cada vez que se pulsa un interruptor.
- Si se ha ajustado la baja velocidad, el motor recupera la baja velocidad normal cuando se para y se vuelve a arrancar, o cuando la velocidad del motor supera las 3000 r/min, aproximadamente.
- Para obtener instrucciones sobre el uso de los interruptores de RPM para baja velocidad variable, consulte la página 53.

SMU26246

Aleta de compensación con ánodo

SWM00841

ADVERTENCIA

Una aleta de compensación incorrectamente ajustada podría hacer difícil el gobierno del barco. Pruebe siempre el funcionamiento después de haber instalado o sustituido la aleta de compensación para cerciorarse de que el gobierno del barco es correcto. Asegúrese de haber apretado el perno una vez ajustada la aleta de compensación.

La aleta de compensación debe ajustarse para poder girar el control de la dirección a la derecha o a la izquierda aplicando la misma fuerza.

Si el barco tiende a desviarse a la izquierda (costado de babor), gire el extremo posterior de la aleta de compensación al costado de babor "A" en la figura. Si el barco tiende a desviarse a la derecha (costado de estribor), gire el extremo de la aleta de compensación al costado de estribor "B" en la figura.

SCM00841

PRECAUCIÓN

La aleta de compensación sirve también como ánodo para proteger al motor contra la corrosión electroquímica. No pinte nunca esta aleta porque su función como ánodo dejaría de ser eficaz.

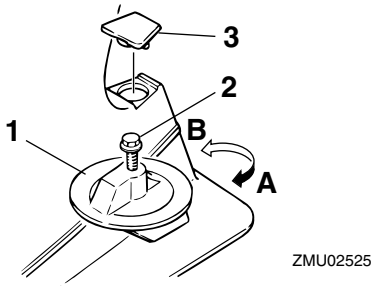

1. Aleta de compensación
2. Perno
3. Tapa

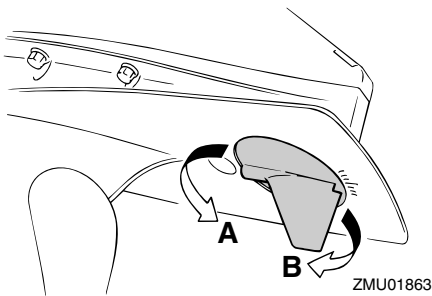

Par de apriete de los pernos:

36 N·m (3.6 kgf·m, 27 lb·ft)

SMU26342

Soporte del motor elevado para modelo de elevación y trimado del motor

Para mantener el motor fueraborda en la posición elevada, bloquee el soporte del motor elevado al soporte de fijación.

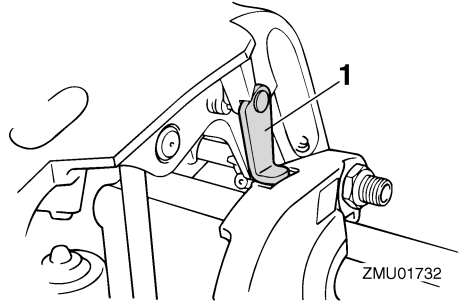

1. Soporte del motor elevado

SCM00661

PRECAUCIÓN

No utilice el soporte o la varilla del motor elevado cuando remolque el barco. El motor fueraborda podría desprenderse del soporte debido al movimiento y caer. Si no se puede remolcar el motor en la posición normal de marcha, utilice un soporte adicional para asegurarlo en posición elevada.

SMU40762

Palanca de bloqueo de la bandeja motor

Las palancas de bloqueo de la bandeja motor se utilizan para asegurar la capota superior.

Componentes

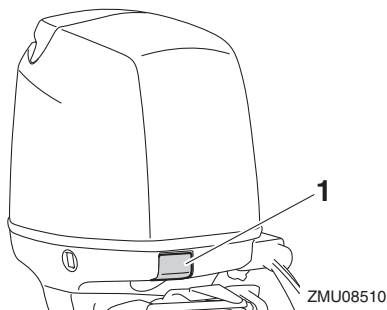

1. Cierre de la capota

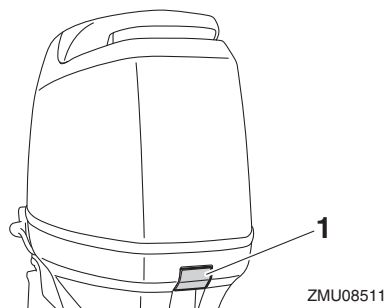

1. Cierre de la capota

SMU26464

Dispositivo de descarga de agua

Este dispositivo se utiliza para limpiar los conductos de agua de refrigeración del motor utilizando una manguera de jardín y agua corriente.

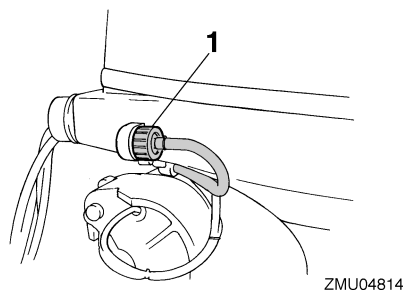

1. Dispositivo de lavado

NOTA:

Para consultar detalles sobre su uso vaya a la página 64.

SMU35564

Filtro de combustible/separador de agua

Este motor dispone de un filtro de combustible/separador de agua combinado y un sistema de aviso asociado. Si el agua separada del combustible supera un volumen específico, se activará el dispositivo de aviso del tacómetro multifunción 6Y8.

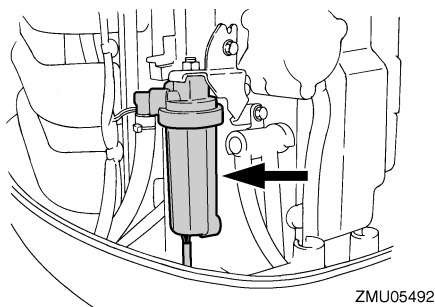

ZMU05492

Activación del dispositivo de aviso

- El indicador de aviso del separador de agua del tacómetro multifunción 6Y8 parpadeará.
- El zumbador sonará de forma intermitente solo cuando la palanca de cambio se encuentre en punto muerto.
- Si se activa el sistema de aviso, pare el motor y consulte de inmediato a un concesionario Yamaha.

SMU26305

Indicador de aviso

Si el motor desarrolla algún estado que ocasione un aviso, se enciende el indicador. Para obtener detalles sobre cómo leer el indicador de aviso, consulte la página 35.

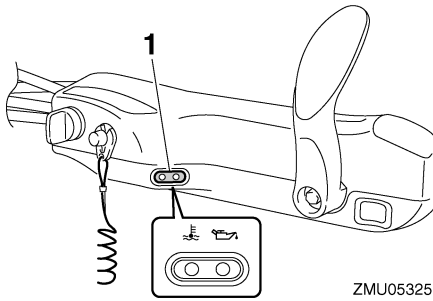

1. Indicador de aviso

Instrumentos e indicadores

SMU36016

Indicadores

SMU36026

Indicador de aviso de presión de aceite baja

Si la presión del aceite desciende excesivamente, este indicador se encenderá. Para más información, vea la página 35.

SCM00024

PRECAUCIÓN

- No siga haciendo funcionar el motor si se enciende el indicador de alerta de baja presión del aceite y el nivel de aceite de motor es bajo. Podría dañarse seriamente el motor.
- El indicador de alerta de baja presión del aceite no indica el nivel del aceite de motor. Utilice la sonda de aceite para comprobar el nivel del aceite. Si desea más información, consulte la página 43.

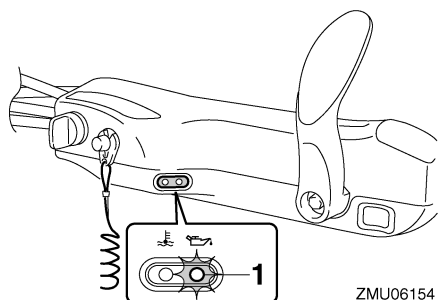

1. Indicador de aviso de presión de aceite baja

SMU36034

Indicador de alarma de sobretemperatura

Si la temperatura del motor aumenta excesivamente, este indicador se encenderá. Para obtener más información sobre la lectura del indicador, consulte la página 35.

SCM00053

PRECAUCIÓN

No siga haciendo funcionar el motor si se ha activado el indicador de aviso de sobretemperatura. Podría dañarse seriamente el motor.

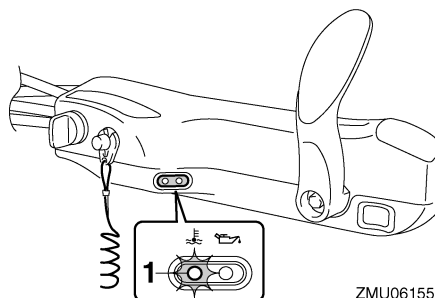

1. Indicador de alarma de sobretemperatura

SMU41391

Tacómetro digital

El tacómetro muestra la velocidad del motor y tiene las siguientes funciones.

Todos los segmentos de la pantalla se encenderán momentáneamente después de la activación del interruptor principal y volverán a su estado normal después.

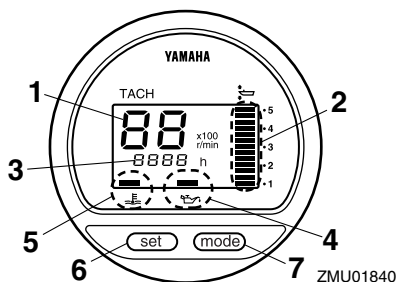

1. Tacómetro
2. Indicador de trimado
3. Contador de horas
4. Indicador de aviso de presión de aceite baja
5. Indicador de alarma de sobretemperatura
6. Botón de ajuste
7. Botón de modo

SMU36051

Tacómetro

El tacómetro indica la velocidad del motor en cientos de revoluciones por minuto (r/min). Por ejemplo, si el tacómetro indica "22", la velocidad del motor será de 2200 r/min.

SMU26622

Indicador de trimado

Este indicador muestra el ángulo de trimado de su motor fueraborda.

- Memorice los ángulos de trimado que más se adecuen a su barco en distintas condiciones. Ajuste el ángulo de trimado al valor deseado con el interruptor de elevación y trimado del motor.
- Si el ángulo de trimado de su motor excede el margen de trabajo de trimado, parpadeará el segmento superior en el display del indicador de trimado.

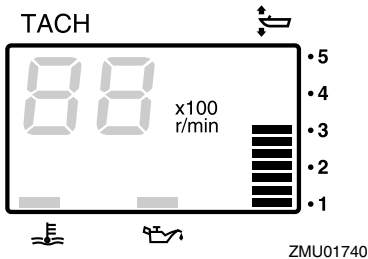

SMU26652

Contador de horas

Este contador muestra el número de horas de funcionamiento del motor. Puede ajustarse para que muestre el número total de horas o bien el número de horas del viaje que se está realizando. El display también se puede activar y desactivar.

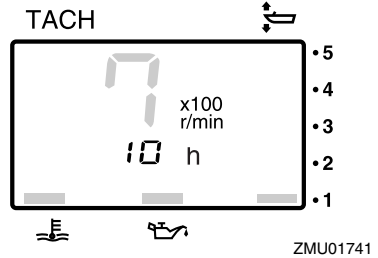

Para cambiar el formato del display, pulse el botón "mode" (modo). El display puede indicar las horas totales, las horas de singladura o desactivarse.

Para poner a cero el contador de singladura, pulse a la vez los botones "set" (ajustar) y "mode" (modo) durante más de un segundo cuando se muestren las horas de singladura. De este modo, el contador se reiniciará a cero.

No se puede reponer el número total de horas de funcionamiento del motor.

SMU26526

Indicador de aviso de presión de aceite baja

Si la presión del aceite desciende excesivamente, el indicador de aviso empezará a parpadear. Para obtener más información, vea la página 35.

SCM00024

PRECAUCIÓN

- **No siga haciendo funcionar el motor si se enciende el indicador de alerta de baja presión del aceite y el nivel de aceite de motor es bajo. Podría dañarse seriamente el motor.**
- **El indicador de alerta de baja presión del aceite no indica el nivel del aceite de motor. Utilice la sonda de aceite para comprobar el nivel del aceite. Si desea**

Instrumentos e indicadores

más información, consulte la página 43.

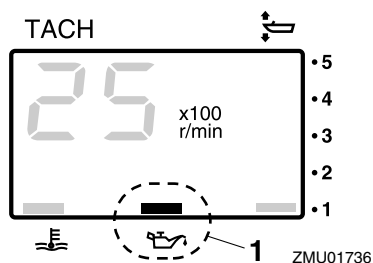

1. Indicador de aviso de presión de aceite baja

SMU26584

Indicador de alarma de sobretemperatura

Si la temperatura del motor aumenta excesivamente, el indicador de aviso empezará a parpadear. Para más información sobre la lectura del indicador, vea la página 35.

SCM00053

PRECAUCIÓN

No siga haciendo funcionar el motor si se ha activado el indicador de aviso de sobretemperatura. Podría dañarse seriamente el motor.

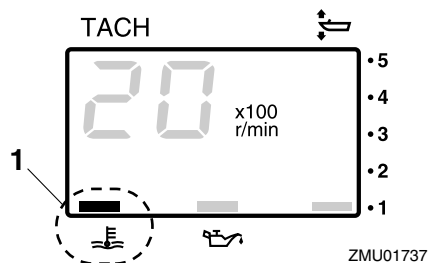

1. Indicador de alarma de sobretemperatura

SMU26603

Velocímetro digital

Este indicador muestra la velocidad de la embarcación y otra información.

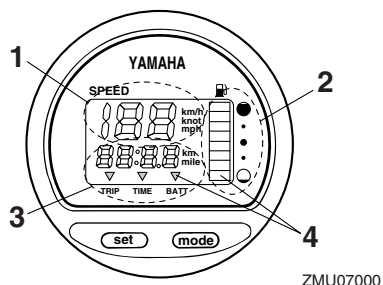

ZMU07000

1. Velocímetro
2. Medidor de gasolina
3. Medidor de singladura/reloj/voltímetro
4. Indicador(es) de aviso

Todos los segmentos del display se iluminan momentáneamente cuando se activa el interruptor principal y vuelven después a su estado normal.

SMU36062

Velocímetro

El velocímetro muestra km/h, mph o nudos, según la preferencia del operador. Seleccione las unidades de medida deseadas ajustando el selector de la parte posterior del indicador. Consulte la figura para los ajustes.

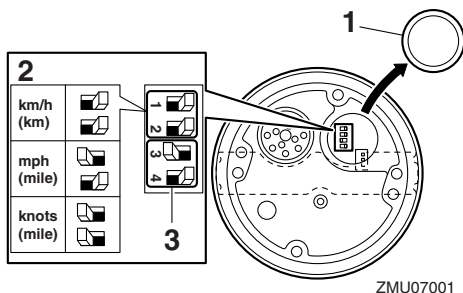

ZMU07001

1. Tapa
2. Selector (de la unidad de velocidad)
3. Selector (del sensor de combustible)

SMU26714

Medidor de gasolina

El nivel de combustible se indica con ocho segmentos. Cuando aparecen todos los segmentos, está lleno el tanque de combustible.

Instrumentos e indicadores

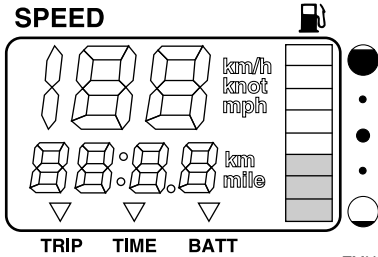

ZMU07002

La lectura del nivel de combustible puede ser incorrecta debido a la posición del sensor en el tanque de combustible y por el asiento del barco en el agua. La navegación con el barco apopado o girando continuamente puede dar falsas lecturas.

No ajuste el interruptor de selección para el sensor de combustible. El incorrecto ajuste del selector en el indicador dará falsas lecturas. Consulte a su concesionario Yamaha sobre el ajuste correcto del selector.

PRECAUCIÓN: Si se queda sin gasolina, el motor podrá sufrir graves daños.

[SCM01771]

SMU36072

Medidor de singladura/reloj/voltímetro

El display muestra el medidor de singladura, el reloj o el voltímetro.

Para modificar el display, pulse el botón "mode" (modo) repetidas veces hasta que el mensaje del indicador muestre "TRIP" (medidor de singladura), "TIME" (reloj) o "BATT" (voltímetro).

SMU26692

Medidor de singladura

Este indicador muestra la distancia recorrida por el barco desde que se repuso por última vez.

La distancia recorrida se muestra en kilómetros o millas según la unidad de medida seleccionada para el velocímetro.

Para reponer a cero el medidor de singladura, pulse al mismo tiempo los botones "set" (ajustar) y "mode" (modo).

La distancia recorrida se mantiene en la memoria con la alimentación de la batería. Los datos almacenados se pierden si se desconecta la batería.

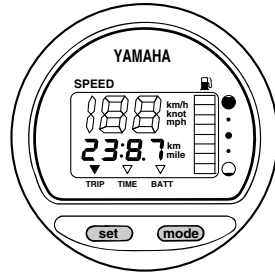

ZMU07003

SMU26702

Reloj

Para ajustar el reloj:

1. Asegúrese de que el indicador esté en el modo "TIME" (hora).
2. Pulse el botón "set" (ajustar) y empezará a parpadear el display de horas.
3. Pulse el botón "mode" (modo) hasta que aparezca la hora deseada.
4. Pulse otra vez el botón "set" (ajustar) y empezará a parpadear el display de minutos.
5. Pulse el botón "mode" (modo) hasta que aparezca el minuto deseado.
6. Pulse otra vez el botón "set" (ajustar) para iniciar el reloj.

Instrumentos e indicadores

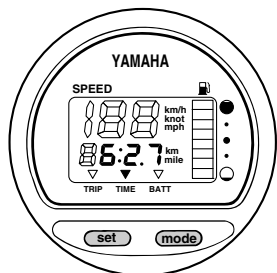

ZMU07004

El reloj funciona con corriente de la batería. La desconexión de la batería detiene el reloj. Reajuste el reloj después de conectar la batería.

SMU36081

Voltímetro

El voltímetro muestra la carga de la batería en voltios (V).

SMU26723

Indicador de aviso del nivel de combustible

Si el nivel de combustible desciende hasta un segmento, parpadeará el segmento de aviso de nivel de combustible.

No siga utilizando el motor a pleno rendimiento si se ha activado un dispositivo de aviso. Regrese a puerto con el motor a baja velocidad. **PRECAUCIÓN: Si se queda sin gasolina, el motor podrá sufrir graves daños.** [SCM01771]

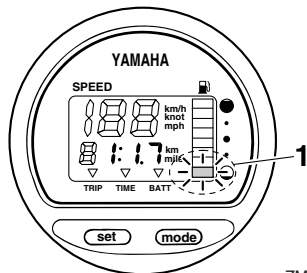

ZMU07005

1. Segmento de aviso del nivel de combustible

SMU26733

Indicador de aviso de baja tensión de la batería

Si desciende la tensión de la batería, el display se enciende automáticamente y parpadea.

Regrese inmediatamente a puerto si se ha activado un dispositivo de aviso. Si es necesario cargar la batería, consulte con su concesionario de Yamaha.

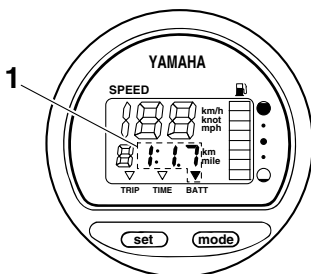

ZMU07006

1. Indicador de batería baja

SMU46654

Indicadores multifunción 6Y8

Hay dos tipos de indicadores multifunción 6Y8.

- Tacómetro multifunción 6Y8
- Indicador multifunción de velocidad y combustible 6Y8

Tacómetro multifunción 6Y8

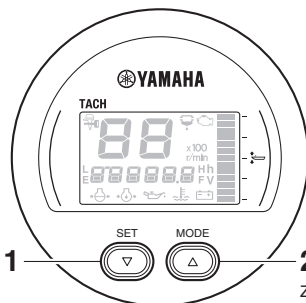

ZMU08407

1. Botón de ajuste
2. Botón de modo

Instrumentos e indicadores

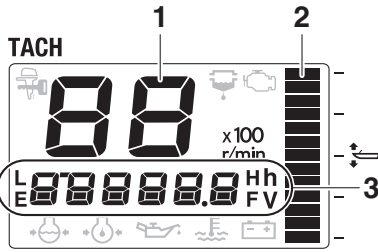

ZMU08408

1. Tacómetro
2. Indicador de trimado
3. Display multifunción

Indicador multifunción de velocidad y combustible 6Y8

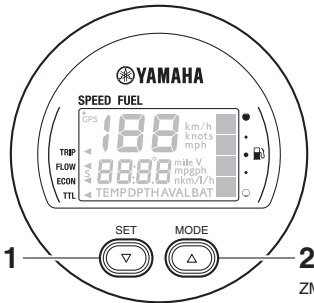

ZMU08409

1. Botón de ajuste
2. Botón de modo

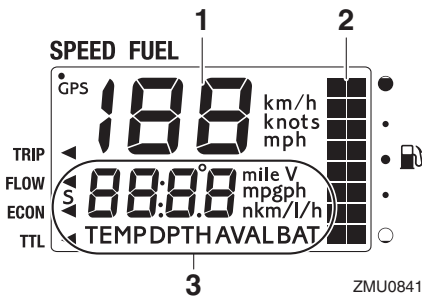

ZMU08410

1. Velocímetro
2. Medidor de combustible
3. Display multifunción

NOTA:

La información mostrada en la pantalla multifunción se puede cambiar. Para obtener información sobre otros ajustes o cambiar la información mostrada, consulte el manual de operaciones incluido con el indicador multifunción 6Y8.

Este manual trata principalmente de la visualización de avisos del tacómetro multifunción 6Y8. Consulte las secciones siguientes para obtener información acerca de los indicadores de alerta.

Indicadores

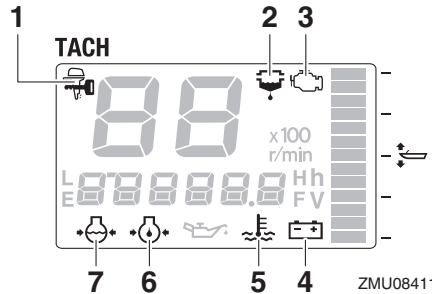

ZMU08411

1. Indicador del Yamaha Security System (opcional)
2. Indicador de aviso del separador de agua
3. Indicador de aviso de problema en el motor
4. Indicador de tensión de la batería
5. Indicador de alarma de sobret temperatura
6. Indicador de aviso de presión de aceite baja
7. Indicador de presión del agua de refrigeración (opcional)

Indicador del Yamaha Security System (opcional)

Este indicador aparece cuando el Yamaha Security System está en modo de bloqueo.

Instrumentos e indicadores

Modo de bloqueo

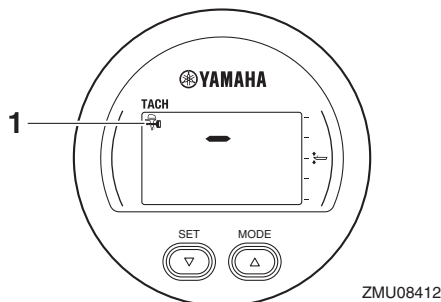

1. Indicador del Yamaha Security System (opcional)

Asegúrese de que el indicador del Yamaha Security System esté apagado antes de arrancar el motor.

Indicador de alerta del separador de agua

Si se ha acumulado agua en el separador de agua (filtro de combustible) durante la navegación, el indicador de alerta del separador de agua empezará a parpadear.

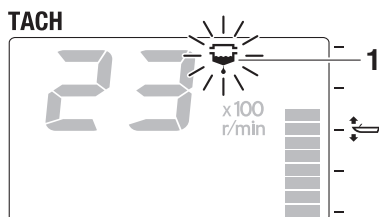

1. Indicador de aviso del separador de agua

Detenga inmediatamente el motor y consulte la página 86 de este manual para expulsar el agua del filtro de combustible. Regrese a puerto cuanto antes y póngase en contacto de inmediato con un concesionario Yamaha.

SCM00911

PRECAUCIÓN

La gasolina mezclada con agua podría dañar al motor.

Indicador de alerta de problema en el motor

Si el motor se avería mientras se navega, el indicador de alerta de problema en el motor empezará a parpadear. Regrese a puerto cuanto antes y póngase en contacto de inmediato con un concesionario Yamaha.

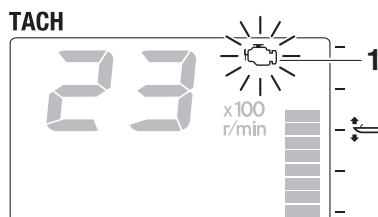

ZMU08414

1. Indicador de aviso de problema en el motor

SCM00921

PRECAUCIÓN

En este caso, el motor no funcionará correctamente. Consulte inmediatamente a un concesionario Yamaha.

Aviso de tensión de batería baja

Si desciende la tensión de la batería, el valor de tensión de la batería empezará a parpadear.

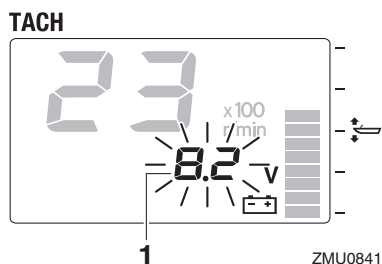

ZMU08415

1. Valor de tensión de la batería

Regrese pronto a puerto si se ha activado el dispositivo de aviso de tensión de batería ba-

Instrumentos e indicadores

ja. Para cargar la batería, consulte a su concesionario Yamaha.

Indicador de alerta de sobretemperatura

Si la temperatura del motor aumenta excesivamente mientras navega, el indicador de alerta de sobretemperatura empezará a parpadear y el régimen del motor descenderá automáticamente hasta 2000–3500 r/min aproximadamente.

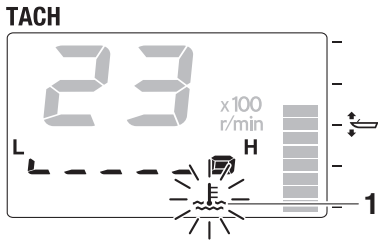

ZMU08416

1. Indicador de alarma de sobretemperatura

Detenga el motor inmediatamente si el zumbador suena y se ha activado el dispositivo de alarma de sobretemperatura. Compruebe si la entrada de agua de refrigeración está obstruida.

SCM01594

PRECAUCIÓN

- No siga haciendo funcionar el motor si parpadea el indicador de aviso de sobretemperatura. Podría dañarse seriamente el motor.
- No siga haciendo funcionar el motor si se ha activado un dispositivo de aviso. Si el problema no se puede localizar y corregir, póngase en contacto con su concesionario de Yamaha.

Indicador de alerta de presión de aceite baja

Si la presión del aceite de motor desciende excesivamente, el indicador de alerta de presión de aceite baja empezará a parpadear y

el régimen del motor descenderá automáticamente hasta 2000–3500 r/min aproximadamente.

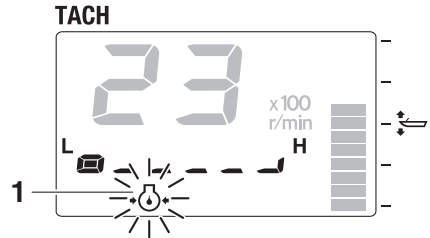

ZMU08417

1. Indicador de aviso de presión de aceite baja
Pare el motor de inmediato si suena el zumbador y parpadea el indicador de alerta de presión de aceite baja. Compruebe el nivel de aceite de motor y rellene aceite en caso necesario. Si se activa el dispositivo de aviso y el nivel de aceite de motor es correcto, póngase en contacto con su concesionario Yamaha.

SCM01602

PRECAUCIÓN

No siga haciendo funcionar el motor si se ha activado el indicador de aviso de baja presión del aceite. Podría dañarse seriamente el motor.

Sistema de control del motor

SMU26806

Sistema de aviso

SCM00093

PRECAUCIÓN

No siga haciendo funcionar el motor si se ha activado un dispositivo de aviso. Si el problema no se puede localizar y corregir, póngase en contacto con su concesionario de Yamaha.

SMU43754

Alerta de sobrecalentamiento

Este motor cuenta con un dispositivo de aviso de sobret temperatura. Si la temperatura del motor aumenta excesivamente, se activará el dispositivo de aviso.

- La velocidad del motor disminuirá automáticamente hasta 2000–3500 r/min.
- El indicador de aviso de sobrecalentamiento se encenderá o parpadeará (si está instalado).

TACH

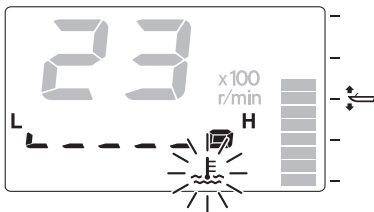

ZMU05422

- El zumbador sonará (si está instalado en el mando popero, en la caja del control remoto o en el panel del interruptor principal).

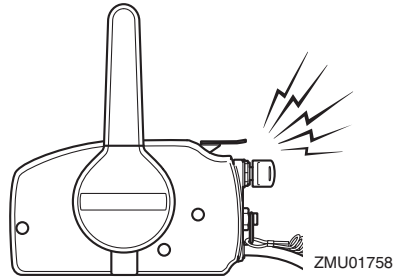

ZMU01758

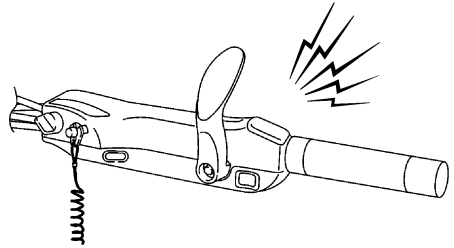

ZMU05326

Si se activa el sistema de aviso, pare el motor y compruebe si está obstruida la entrada del agua de refrigeración:

- Compruebe el ángulo de trimado para asegurarse de que la toma de agua de refrigeración quede sumergida.
- Compruebe si la entrada del agua de refrigeración está obstruida.

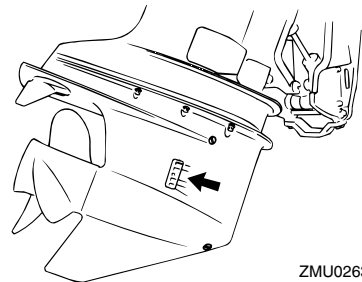

ZMU02630

Sistema de control del motor

SMU2685A

Aviso de presión de aceite baja

Si la presión del aceite desciende hasta un nivel demasiado bajo, se activará el dispositivo de aviso.

- La velocidad del motor disminuirá automáticamente hasta 2000–3500 rpm aproximadamente. El indicador de aviso de baja presión del aceite se iluminará o parpadeará.

TACH

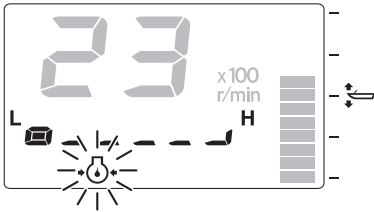

ZMU05431

- Sonará el zumbador.

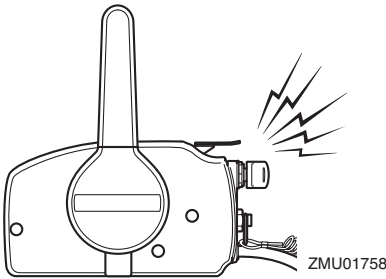

ZMU01758

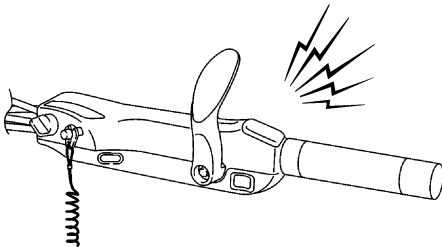

ZMU05326

Si se activa el sistema de aviso, pare el motor tan pronto como sea seguro hacerlo. Com-

pruebe el nivel de aceite y añada más cantidad en caso necesario. Si el nivel de aceite es correcto y el dispositivo de aviso no se apaga, consulte con su concesionario Yamaha.

SMU43953

Aviso del separador de agua

El motor fueraborda está equipado con un sistema de aviso del separador de agua. Si el agua separada del combustible supera un volumen específico, se activará el sistema de aviso.

- El indicador de aviso del separador de agua se encenderá o parpadeará.

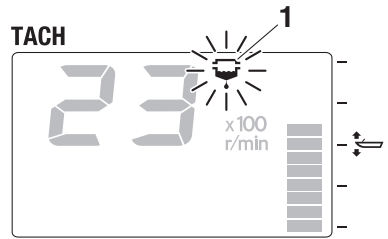

ZMU08546

1. Indicador de aviso del separador de agua
- El zumbador sonará de forma intermitente solo cuando la palanca de control remoto se encuentre en la posición de punto muerto.

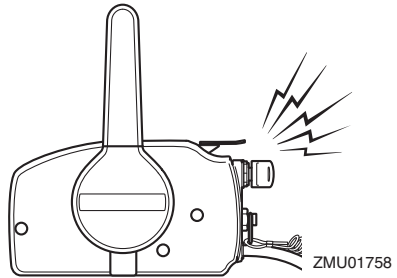

ZMU01758

Sistema de control del motor

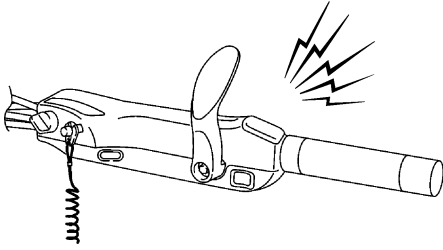

ZMU05326

Si el sistema de aviso se ha activado, detenga el motor y compruebe el filtro de combustible. Si se detecta agua en el combustible, consulte con un concesionario Yamaha.

SCM02341

PRECAUCIÓN

Pese a que el zumbador se detendrá cuando el motor se arranca y la palanca de control remoto se mueve a la posición adelante o atrás, no utilice el motor fueraborda. De lo contrario, podría producirse un daño grave en el motor.

SMU26903

Instalación

La información que incluida en esta sección se ofrece únicamente a modo de referencia. No es posible ofrecer instrucciones completas para cualquier combinación posible de barco y motor. El montaje correcto depende en parte de la experiencia y de la combinación específica de barco y motor.

SWM01591

ADVERTENCIA

- **La sobrecarga del barco podría dar por resultado una seria inestabilidad. No instale un motor fueraborda con una potencia superior a la máxima nominal indicada en la placa de capacidad del barco. Si el barco no tiene una placa de capacidad, consulte al fabricante del barco.**
- **El montaje incorrecto del motor fuera-borda podría dar lugar a condiciones peligrosas, como un manejo inadecuado, pérdida de control o peligro de incendio. En los modelos montados permanentemente, debe instalar el motor su concesionario o cualquier otra persona experimentada en el aparejo de barcos.**

SMU33471

Montaje del motor fueraborda

El motor fueraborda deberá montarse de tal forma que el barco quede bien equilibrado. De lo contrario, el barco podría ser difícil de gobernar. En los barcos con un único motor, monte el motor fueraborda en la línea central (línea de quilla) del barco.

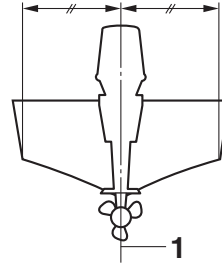

1. Línea central (línea de quilla)

SMU26937

Altura del motor (fondo del barco)

La altura del motor fueraborda afecta a su eficacia y fiabilidad. Si se monta a una altura demasiado elevada, puede producirse una ventilación de la hélice, lo que reducirá la propulsión debido al deslizamiento excesivo de la hélice y es posible que las entradas de agua del sistema de refrigeración no reciban el suministro de agua adecuado, lo que puede ocasionar una sobretensión del motor. Si el motor está demasiado bajo, la resistencia del agua (resistencia al avance) aumentará, lo que reducirá la eficacia y el rendimiento del motor.

En general, un motor fueraborda deberá montarse de tal forma que la placa anticavitación quede alineada con el fondo del barco. La altura óptima del motor fueraborda depende de la combinación barco/motor y del uso deseado. Las pruebas de funcionamiento que se hagan a distintas alturas pueden facilitar la determinación de la altura óptima del motor. Para más información sobre la determinación de la altura correcta del motor, consulte a su concesionario Yamaha o al fabricante del barco.

Instalación

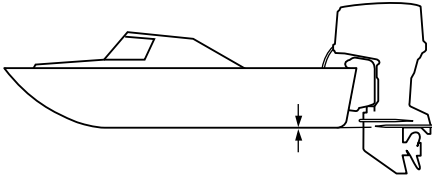

ZMU01762

SCM01635

PRECAUCIÓN

- Asegúrese de que el orificio de ralentí permanece lo suficientemente alto como para evitar que el agua entre en el motor aunque la embarcación esté detenida con la carga máxima.
 - Una altura inadecuada del motor o los obstáculos para el suave desplazamiento sobre el agua (como podrían ser el diseño o el estado del barco, o accesorios tales como escaleras o sondas del peto de popa) pueden crear un roción de agua en suspensión en el aire mientras se desplaza el barco. Si el motor fueraborda funciona continuamente en presencia de roción de agua en suspensión en el aire, podría penetrar suficiente agua en el motor a través de la abertura de admisión de aire de la capota superior y causar daños graves en el motor. Elimine la causa del roción de agua en suspensión en el aire.
-

SMU36382

Uso por primera vez

SMU36393

Añadir aceite de motor

El motor se envía de fábrica sin aceite de motor. Si su concesionario no lo ha hecho todavía, deberá añadir aceite antes de arrancar el motor. **PRECAUCIÓN: Compruebe que el motor esté lleno de aceite antes de utilizarlo por primera vez para evitar dañarlo gravemente.** [SCM01782]

El motor se suministra con la siguiente etiqueta, que se debería quitar después de llenarlo con el aceite de motor por primera vez. Para obtener más información sobre cómo comprobar el nivel de aceite, consulte la página 43.

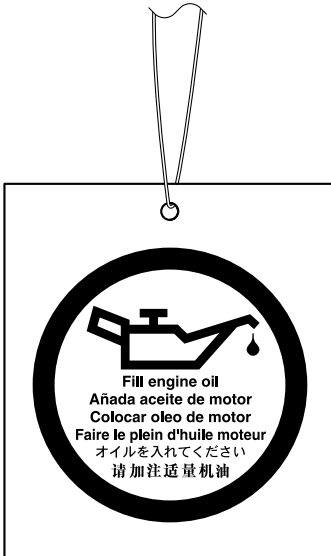

ZMU01710

SMU30175

Rodaje del motor

Su nuevo motor necesita un período de rodaje con el fin de que las superficies acopladas de las piezas móviles se desgasten de manera uniforme. Un rodaje correcto asegu-

rá un buen rendimiento y una mayor vida útil del motor. **PRECAUCIÓN: Si no se sigue el procedimiento de rodaje, podría reducirse la vida útil del motor, e incluso podría sufrir graves daños.** [SCM00802]

SMU27086

Procedimiento para modelos de 4 tiempos

Su nuevo motor necesita un período de rodaje de diez horas con el fin de que las superficies acopladas de las piezas móviles se desgasten de manera uniforme.

NOTA:

Ponga en funcionamiento el motor en el agua, bajo carga (con marcha engranada y una hélice instalada) como se indica a continuación. Durante diez horas, para el rodaje del motor, evite un funcionamiento prolongado a velocidad de ralentí, las aguas turbulentas y las zonas de mucho tráfico.

1. Durante la primera hora de funcionamiento:
Haga funcionar el motor a velocidades de hasta 2000 r/min o a media aceleración aproximadamente.
2. Durante la segunda hora de funcionamiento:
Aumente la velocidad del motor tanto como sea necesario para situar el barco en el plano (pero evite la aceleración total); a continuación, suelte el acelerador mientras mantiene el barco a una velocidad de planeo.
3. Ocho horas restantes:
Haga funcionar el motor a cualquier velocidad. No obstante, evite navegar a plena aceleración durante más de 5 minutos seguidos.
4. Después de las 10 primeras horas:
Utilice el motor normalmente.

Funcionamiento

SMU36402

Conocer su embarcación

Todos los botes tienen características de manipulación únicas. Navegue con precaución mientras aprende el comportamiento de su embarcación en diferentes condiciones y con diferentes ángulos de trimado (consulte la página 54).

SMU36414

Comprobaciones antes de arrancar el motor

SWM01922

! ADVERTENCIA

Si alguno de los elementos de las “Comprobaciones antes de arrancar el motor” no funciona correctamente, solicite que lo revisen y lo reparen antes de utilizar el motor fueraborda. De lo contrario podría producirse un accidente.

SCM00121

PRECAUCIÓN

No ponga en marcha el motor teniéndolo fuera del agua. Podría producirse sobretemperatura y dañarse seriamente el motor.

SMU36422

Nivel de combustible

Asegúrese de tener abundante combustible para su viaje. Una buena norma es utilizar 1/3 de su combustible para llegar al destino, 1/3 para volver y mantener 1/3 como reserva de emergencia. Con la embarcación nivelada en un remolque o en el agua, gire la llave hacia “ON” (activado) y compruebe el nivel de combustible. Para consultar las instrucciones de llenado, véase la página 45.

SMU40774

Retirada de la capota superior

Para las siguientes comprobaciones, retire la capota superior de la bandeja motor.

Para retirar la capota superior, tire de las palancas de bloqueo de la bandeja motor y eleve la capota superior.

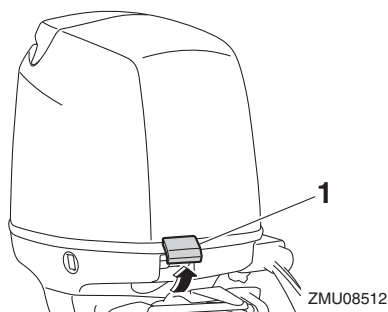

1. Cierre de la capota

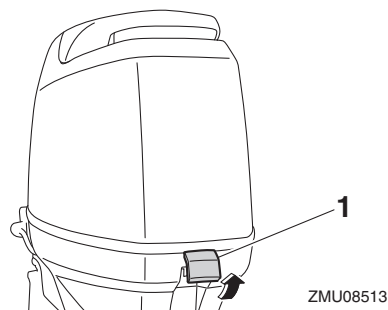

1. Cierre de la capota

SMU36443

Sistema de combustible

SWM00061

! ADVERTENCIA

La gasolina y sus vapores son muy inflamables y explosivos. Manténgase a distancia de chispas, cigarrillos, llamas u otras fuentes de encendido.

SWM00911

! ADVERTENCIA

Las fugas de combustible pueden ser causa de incendio o explosión.

- Compruebe periódicamente si hay fugas de combustible.

- Si existen fugas de combustible, debe reparar el sistema de combustible un mecánico cualificado. Unas reparaciones incorrectas pueden hacer inseguro el funcionamiento del motor fueraborda.

SMU36453

Comprobar si existen fugas de combustible

- Revise la embarcación en busca de fugas de combustible o vapores de gasolina.
- Compruebe si hay fugas de gasolina en el sistema de combustible.
- Examine los tubos y el depósito de combustible en busca de grietas, dilataciones u otros daños.

SMU37323

Comprobación del filtro de gasolina

Compruebe que el filtro de combustible esté limpio y sin agua. Si se encuentra agua en el combustible, o si se encuentra una cantidad significativa de suciedad, será necesario que un concesionario Yamaha revise y limpie el depósito de combustible.

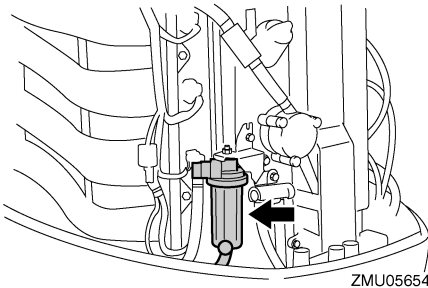

ZMU05654

SMU36903

Controles

Modelos de mando popero:

- Mueva el mando popero completamente hacia la izquierda y la derecha para asegurarse de que el funcionamiento sea suave.

- Gire el puño del acelerador desde la posición completamente cerrada a la posición completamente abierta. Asegúrese de que gire suavemente y de que vuelva completamente a la posición completamente cerrada.
- Compruebe si existen conexiones flojas o dañadas de los cables del acelerador y el cambio.

Modelos de control remoto:

- Gire el volante completamente a la derecha y a la izquierda. Asegúrese de que el funcionamiento sea suave y no esté restringido en todo el rango sin agarrotamiento o excesiva holgura.
- Accione las palancas del acelerador varias veces para asegurarse de que no haya tuteos en su recorrido. El funcionamiento debería ser suave en todo el rango de movimiento y cada palanca debería volver completamente a la posición de ralentí.
- Compruebe si existen conexiones flojas o dañadas de los cables del acelerador y el cambio.

SMU36484

Cable de hombre al agua (piola)

Inspeccione el cable de hombre al agua y el seguro en busca de daños, como cortes, roturas y desgaste.

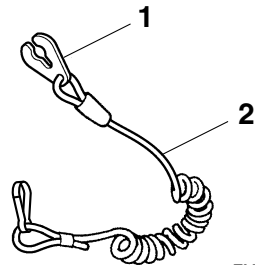

ZMU06873

1. Seguro
2. Cable de hombre al agua (piola)

Funcionamiento

SMU40994

Aceite de motor

1. Ponga el motor fueraborda en posición vertical (no inclinado). **PRECAUCIÓN: Si el motor fueraborda no está nivelado, es posible que el nivel indicado en la sonda de aceite no sea exacto.**
- [SCM01862]
2. Extraer la varilla de aceite y limpiarla con un trapo.

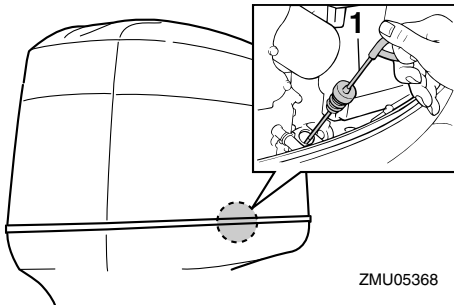

ZMU05368

1. Sonda de nivel
3. Introduzca la varilla de aceite completamente y vuélvala a sacar.
4. Compruebe que el nivel de aceite de la sonda de aceite está entre las marcas superior e inferior. Si el nivel de aceite no tiene el nivel adecuado o si presenta un aspecto lechoso o sucio, consulte a su concesionario Yamaha.

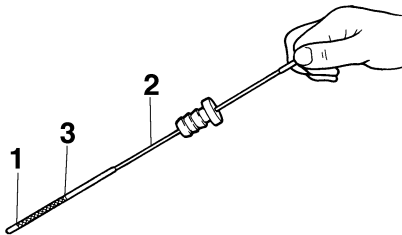

ZMU04815

1. Marca inferior
2. Sonda de nivel
3. Marca superior

SMU27154

Motor

- Compruebe el motor y su montaje.
- Vea si hay elementos de sujeción sueltos o dañados.
- Cerciórese de que no está dañada la hélice.
- Compruebe si existen fugas de aceite en el motor.

SMU36494

Dispositivo de descarga de agua

Compruebe que el conector de manguera de jardín del dispositivo de descarga de agua del motor esté firmemente atornillado en la bandeja motor. **PRECAUCIÓN: Si el conector de manguera de jardín no está correctamente conectado, el agua de refrigeración puede escaparse y el motor puede sobrecalentarse durante el funcionamiento.** [SCM01802]

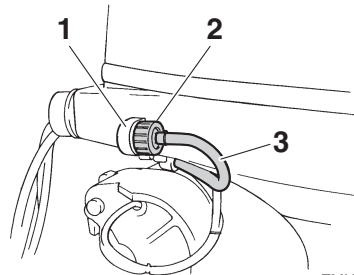

ZMU06166

1. Racor
2. Conector manguera de jardín
3. Dispositivo de lavado

SMU36965

Instale la capota

1. Asegúrese de que estén liberados todos los cierres de la capota.
2. Compruebe que el obturador de goma se asiente correctamente alrededor de la capota superior.
3. Coloque la capota superior sobre la bandeja motor.

4. Asegúrese de que el obturador de goma está correctamente asentado entre la capota superior y la bandeja motor.
5. Empuje los cierres de la capota superior para bloquear la capota según se indica.
PRECAUCIÓN: Si la capota superior no está instalada correctamente, la pulverización de agua debajo de la misma podría dañar el motor, o la capota podría volarse al navegar a altas velocidades. [SCM01992]

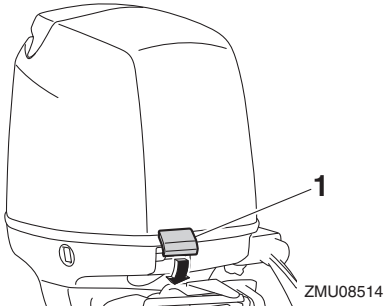

1. Cierre de la capota

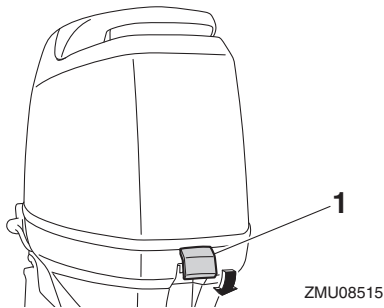

1. Cierre de la capota

Después de la instalación, compruebe el ajuste de la capota superior empujando con ambas manos. Si está suelta, contacte con su concesionario Yamaha para solicitar una reparación.

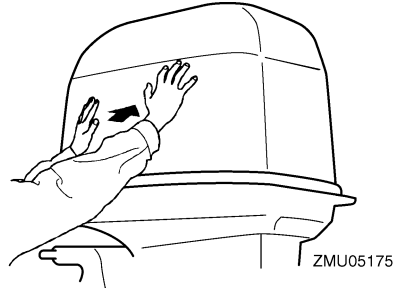

SMU34582

Sistema de elevación y trimado del motor

SWM01931

ADVERTENCIA

- No se coloque nunca debajo de la cola mientras esté inclinado, aunque el soporte del motor elevado esté bloqueado. Podría sufrir graves lesiones si el motor fueraborda bajara accidentalmente.
- Alguna parte del cuerpo podría quedar aplastada entre el motor y el soporte de fijación al trimar o inclinar el motor.
- Compruebe que no haya ninguna persona cerca del motor fueraborda antes de realizar esta comprobación.

1. Compruebe si existen fugas de aceite en la unidad de elevación y trimado del motor.
2. Accione cada uno de los interruptores de elevación y trimado del motor para comprobar el funcionamiento de todos los interruptores.
3. Eleve el motor fueraborda y compruebe que el empujador de trimado y elevación del cilindro elevador está completamente extraído.

Funcionamiento

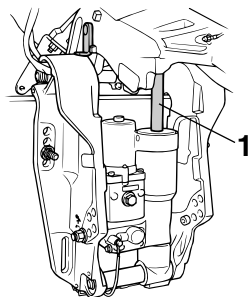

ZMU04244

1. Empujador de trimado y elevación del cilindro elevador
4. Compruebe que el empujador de trimado y elevación del cilindro elevador no está oxidado ni presenta otros defectos.
5. Baje el motor fueraborda. Compruebe que el empujador de trimado y elevación del cilindro elevador funciona suavemente.

SMU36585

Batería

Compruebe la carga de la batería. Si su embarcación está dotada de un velocímetro digital Yamaha, las funciones de alarma de batería baja y el voltímetro le ayudarán a supervisar la carga de la batería. Una batería en buen estado proporcionará un mínimo de 12 voltios. Compruebe que las conexiones de la batería estén limpias, bien sujetas y cubiertas con tapas aislantes. Las conexiones eléctricas de la batería y los cables deben estar limpios y conectados correctamente, ya que de lo contrario la batería no podrá arrancar el motor.

Si la batería necesita carga, consulte a su concesionario Yamaha o las instrucciones del fabricante de la batería.

SMU2743A

Llenado de combustible

SWM01831

ADVERTENCIA

- La gasolina y sus vapores son muy inflamables y explosivos. Al repostar, siga siempre este procedimiento para reducir el riesgo de incendio y de explosión.
- La gasolina es tóxica y puede causar lesiones o incluso la muerte. La gasolina debe manejarse con cuidado. No extraiga nunca la gasolina succionando con la boca. Si traga algo de gasolina o inhala vapor de gasolina, o si la gasolina entra en contacto con sus ojos, acuda de inmediato a un médico. Si la gasolina se derrama en la piel, lávela con agua y jabón. Si la gasolina se derrama en la ropa, cámbiese de ropa.

1. Compruebe que el motor se encuentra parado.
2. Desconecte el tubo de combustible del depósito y apriete el suspiro de la tapa del depósito de combustible.

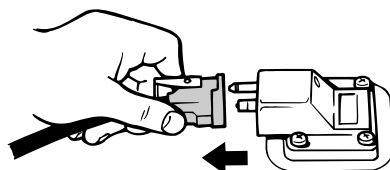

ZMU06598

3. Retire el depósito móvil de la embarcación.
4. Compruebe que está en una zona exterior bien ventilada, ya sea atracado de forma segura o en el remolque.

5. No fume y manténgase alejado de chispas, llamas, descargas de electricidad estática u otras fuentes de encendido.
6. Si utiliza un depósito móvil para almacenar y administrar combustible, utilice únicamente un contenedor de GASOLINA aprobado.
7. Toque con el pico de combustible la abertura o embocadura del tapón de llenado para evitar chispas electrostáticas.
8. Llene el depósito de combustible, pero no lo llene demasiado.
¡ADVERTENCIA! No sobrellenar. De lo contrario, el combustible puede expandirse y rebosar si la temperatura aumenta. [SWM02611]

Capacidad del depósito de combustible:

24 L (6.34 US gal, 5.28 Imp.gal)

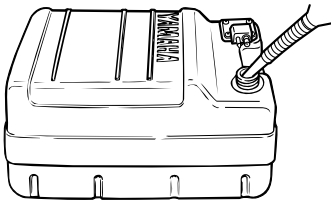

ZMU02834

9. Apriete bien el tapón del depósito.
10. Limpie inmediatamente la gasolina derramada con trapos secos. Deshágase de los trapos del modo adecuado de acuerdo con la normativa o legislación vigente.

SMU27453

Funcionamiento del motor

SWM00421

ADVERTENCIA

- Antes de arrancar el motor, asegúrese de que el barco está bien amarrado y que puede gobernarlo evitando cualquier obstáculo. Compruebe que no hay bañistas en las proximidades.
- Al aflojar el suspiro del tanque, se liberan vapores de gasolina. La gasolina es muy inflamable y sus vapores son también inflamables y explosivos. No fume y manténgase a distancia de llamas y chispas mientras afloja el suspiro del tanque.
- Este producto emite gases de escape que contienen monóxido de carbono, gas incoloro e inodoro que puede causar lesión cerebral e incluso la muerte si se inhala. Los síntomas incluyen náuseas, mareos y somnolencia. Mantenga bien ventiladas las zonas de la caseta y de la cabina. Evite bloquear las salidas de escape.

SMU2746B

Envío de combustible (depósito portátil)

1. Si existe un tornillo de ventilación de aire en la tapa del depósito de combustible, aflójele 2 ó 3 vueltas.

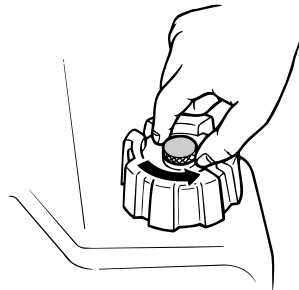

ZMU02295

Funcionamiento

- Si existe un conector de gasolina en el motor, alinee el conector de gasolina en la línea de combustible con el conector de gasolina en el motor y conecte firmemente la línea de combustible al conector mientras aprieta el conector. A continuación, conecte firmemente el otro extremo de la línea de combustible al conector en el depósito de combustible.

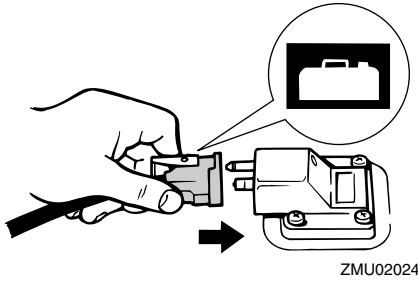

ZMU02024

NOTA:

Elimine con trapos secos inmediatamente toda la gasolina derramada. Elimine los trapos correctamente conforme a las leyes o normas locales.

- Presione el cebador, con la flecha apuntando hacia arriba, hasta que sienta que se ha asentado. Durante el funcionamiento del motor, coloque el depósito horizontalmente, de lo contrario no podrá extraerse combustible del depósito de combustible.

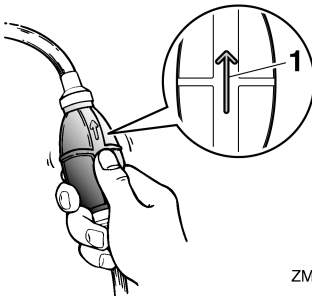

ZMU02025

- Flecha

SMU27495

Arranque del motor

SWM01601



ADVERTENCIA

Antes de arrancar el motor, asegúrese de que el barco está bien amarrado y que puede gobernarlo evitando cualquier obstáculo. Compruebe que no hay bañistas en las proximidades.

SMU27597

Modelos de arranque eléctrico/arranque en frío-caliente

SWM01842



ADVERTENCIA

- No conectar el cable de hombre al agua puede ocasionar la pérdida de la embarcación si el operario cae al agua. Fije el cable de hombre al agua a un lugar seguro de su ropa, o a su brazo o pierna mientras está en funcionamiento el barco. No fije el cable a ropa que pudiera romperse y desprenderse. No pase el cable por lugares en los que podría quedar enredado, lo que impediría su funcionamiento.
- Evite tirar del cable accidentalmente durante el funcionamiento normal. La pérdida de potencia del motor implica la pérdida de la mayor parte del control de dirección. Asimismo, sin potencia de motor, la embarcación podría perder velocidad rápidamente. Esto ocasionaría que las personas y los objetos que se encontraran en la embarcación fueran impulsados hacia delante.

- Coloque la palanca de cambio de marcha en punto muerto.

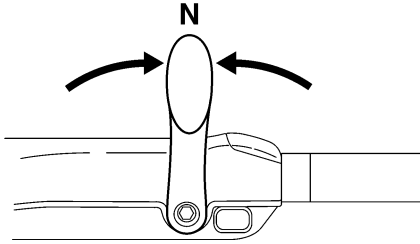

ZMU05215

NOTA:

El dispositivo de protección contra arranque con marcha puesta impide que el motor se ponga en marcha excepto cuando está en punto muerto.

2. Fije el cable de hombre al agua a un lugar seguro de su ropa, o a un brazo o una pierna. A continuación, instale el seguro del otro extremo del cable en el interruptor de hombre al agua.

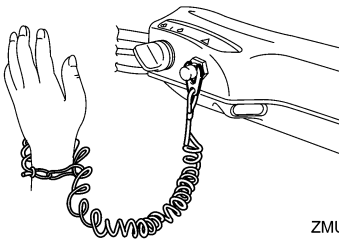

ZMU05216

3. Ponga el puño del acelerador en la posición "START" (arranque). Cuando haya arrancado el motor, vuelva a colocar el acelerador en la posición completamente cerrada.

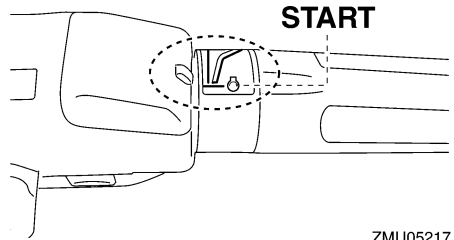

ZMU05217

4. Gire el interruptor principal a la posición "START" (arranque) y manténgalo en esa posición durante un máximo de 5 segundos.

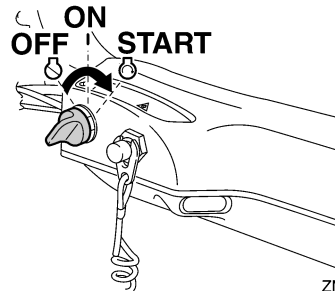

ZMU05218

5. En cuanto haya arrancado el motor, suelte el interruptor principal y deje que vuelva a la posición "ON" (encendido). **PRECAUCIÓN: No ponga nunca el interruptor principal en "START" (arranque) teniendo en funcionamiento el motor. No mantenga en funcionamiento el motor de arranque durante más de 5 segundos. Si el motor de arranque trabaja continuamente durante más de 5 segundos, la batería se descargará rápidamente, haciendo imposible arrancar el motor. El motor de arranque puede también dañarse. Si el motor no arrancase después de intentarlo durante 5 segundos, vuelva a poner el interruptor principal en**

Funcionamiento

“ON” (activado), espere 10 segundos y vuelva a intentar el arranque. [SCM00193]

NOTA:

- Si el motor está frío, deberá calentarse. Si desea más información, consulte la página 50.
- Si el motor está caliente y no arranca, abra ligeramente el acelerador e intente arrancar el motor de nuevo. Si el motor sigue sin arrancar, consulte la página 82.

SMU2762B

Modelos de arranque eléctrico y con control remoto

SWM01842

ADVERTENCIA

- No conectar el cable de hombre al agua puede ocasionar la pérdida de la embarcación si el operario cae al agua. Fije el cable de hombre al agua a un lugar seguro de su ropa, o a su brazo o pierna mientras está en funcionamiento el barco. No fije el cable a ropa que pudiera romperse y desprenderse. No pase el cable por lugares en los que podría quedar enredado, lo que impediría su funcionamiento.
- Evite tirar del cable accidentalmente durante el funcionamiento normal. La pérdida de potencia del motor implica la pérdida de la mayor parte del control de dirección. Asimismo, sin potencia de motor, la embarcación podría perder velocidad rápidamente. Esto ocasionaría que las personas y los objetos que se encontraran en la embarcación fueran impulsados hacia delante.

1. Ponga la palanca de control remoto en “N” (punto muerto).

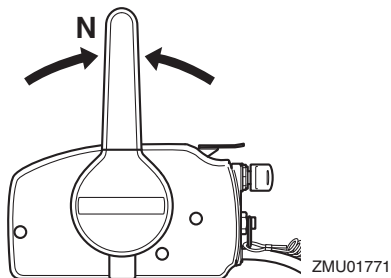

ZMU01771

NOTA:

El dispositivo de protección contra arranque con marcha puesta impide que el motor se ponga en marcha excepto cuando está en punto muerto.

2. Fije el cable de hombre al agua a un lugar seguro de su ropa, o a un brazo o una pierna. A continuación, instale el seguro del otro extremo del cable en el interruptor de hombre al agua.

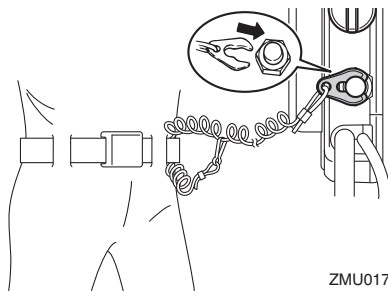

ZMU01772

3. Gire el interruptor principal a la posición “ON” (encendido).

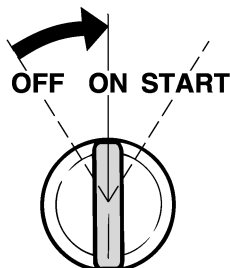

ZMU01773

NOTA:

Usuarios de dobles motores: Cuando se enciende el interruptor principal, el zumbador suena durante unos segundos y se detiene automáticamente. El zumbador también suena si se cala uno de los motores.

4. Gire el interruptor principal a la posición "START" (arranque) y manténgalo en esa posición durante un máximo de 5 segundos.

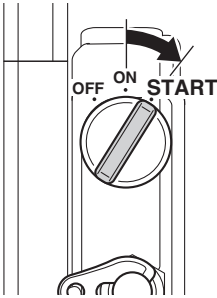

ZMU01881

5. En cuanto haya arrancado el motor, suelte el interruptor principal para que vuelva a la posición "ON" (encendido). **PRECAUCIÓN:** No ponga nunca el interruptor principal en "START" (arranque) teniendo en funcionamiento el motor. No mantenga en funcionamiento el motor de arranque durante más de 5 segundos. Si el motor de arranque trabaja continuamente durante más de 5 segundos, la batería se descargará rápidamente, haciendo imposible arrancar el motor. El motor de arranque puede también dañarse. Si el motor no arrancase después de intentarlo durante 5 segundos, vuelva a poner el interruptor principal en "ON" (activado), espere 10 segundos y vuelva a intentar el arranque. [SCM00193]

SMU36511

Comprobaciones después de arrancar el motor

SMU36524

Agua de refrigeración

Compruebe que el agua fluye constantemente del orificio guía del agua de refrigeración. Un flujo continuo de agua desde el chivato indica que la bomba de agua está bombeando agua a través de los conductos del agua de refrigeración. Si los conductos de agua de refrigeración están helados, el agua tardará en salir por el chivato.

SCM01811

PRECAUCIÓN

Si no fluye agua del chivato en todo momento mientras el motor está en marcha, podría calentarse excesivamente y sufrir daños graves. Pare el motor y compruebe si la entrada del agua de refrigeración de la carcasa inferior o el chivato del agua de refrigeración está obstruido. Si el problema no se puede localizar y corregir, consulte a su concesionario Yamaha.

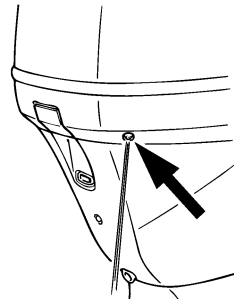

ZMU01775

SMU27671

Calentamiento del motor

SMU41234

Procedimiento para calentar el motor

1. Después de arrancar el motor, caliente el motor hasta que la velocidad del motor se estabilice al ralentí para un máximo

Funcionamiento

rendimiento de funcionamiento y aceleración. **PRECAUCIÓN:** No hacerlo reducirá la vida del motor. [SCM04550]

Ralentí (en punto neutro):
650–750 r/min

- Compruebe que el indicador de alerta de baja presión de aceite permanezca apagado. **PRECAUCIÓN:** Si el indicador de alerta de presión baja de aceite parpadea una vez arrancado el motor, detenga el motor. De lo contrario, podría producirse un daño grave en el motor. Consulte con su concesionario Yamaha. [SCM02381]

SMU36532

Comprobaciones después del calentamiento del motor

SMU36542

Cambio

Cuando la embarcación esté firmemente amarrada y sin accionar el acelerador, confirme que el motor cambie suavemente a marcha adelante y marcha atrás, y nuevamente a punto muerto.

SMU36981

Interruptores de parada

- Gire el interruptor principal a la posición “OFF”, o pulse el botón de parada del motor para asegurarse de que el motor se para.
- Asegúrese de que al retirar el seguro del interruptor del hombre al agua se detiene el motor.
- Asegúrese de que el motor no puede arrancarse al haber retirado el seguro del interruptor de hombre al agua.

SMU34492

Cambio de marcha

SWM00181

ADVERTENCIA

Antes de cambiar de marcha, asegúrese de que no hay bañistas ni obstáculos en el agua en las proximidades.

SCM01611

PRECAUCIÓN

Caliente el motor antes de engranar la marcha. La velocidad de ralentí podrá ser superior a la normal hasta que se haya calentado el motor. La velocidad de ralentí alta podrá impedir que vuelva a cambiar a punto muerto. Si esto ocurriese, pare el motor, cambie a punto muerto y, a continuación, vuelva a arrancarlo y deje que se caliente.

Para cambiar desde punto muerto

- Lleve hacia arriba el gatillo de bloqueo en punto muerto (si está instalado).

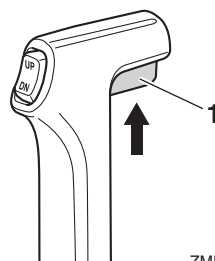

ZMU01727

- Gatillo de bloqueo en punto muerto
- Mueva la palanca del control remoto / palanca de cambio de marcha firmemente hacia adelante (para el piñón de avance) o hacia atrás (para el engranaje de marcha atrás) [35° aproximadamente (se nota un punto de detención) para los modelos equipados con control remoto].

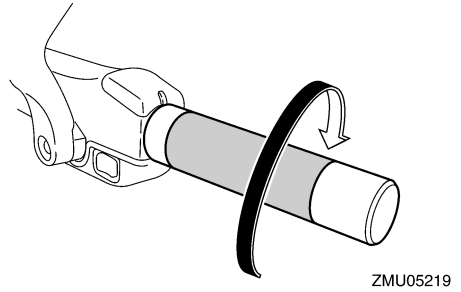
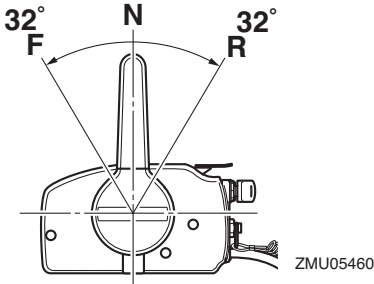

- Una vez que el motor funcione a velocidad de ralentí con una marcha engranada, mueva la palanca de control remoto / palanca cambio de marcha firmemente a la posición de punto muerto.

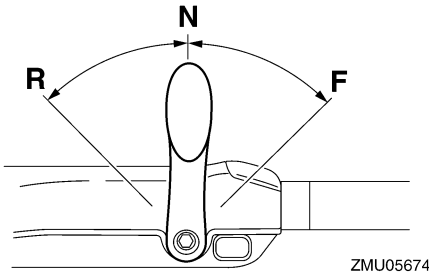

NOTA:

Modelos con mando popero: La palanca de cambio de marcha sólo funciona mientras el puño del acelerador se encuentra en la posición completamente cerrada.

Para cambiar de marcha engranada (avante/marcha atrás) a punto muerto

- Cierre el acelerador para que el motor funcione a velocidad de ralentí.

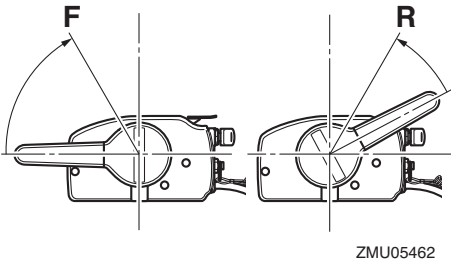
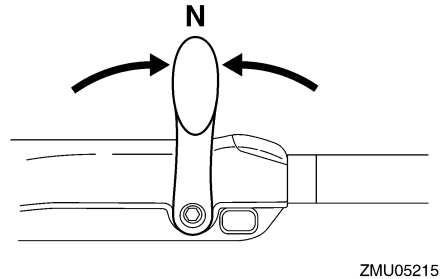
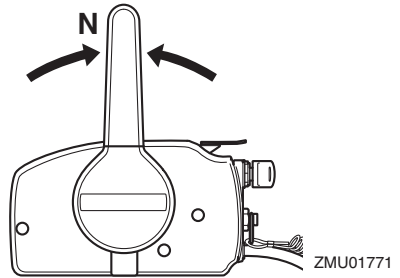

SMU31743

SWM01511

ADVERTENCIA

- No utilice la función de marcha atrás para desacelerar o detener la embarcación ya que ello podría hacer que per-

Parada del barco

Funcionamiento

diese el control, saliese proyectado o chocase contra el volante u otras partes de la embarcación. Ello podría aumentar el riesgo de lesiones graves. También podría dañar el mecanismo de cambio.

- No cambie a marcha atrás mientras viaje a velocidades de planeo. Podría producirse una pérdida de control, la inundación de la embarcación o daños a la embarcación.

El barco no está equipado con un sistema de frenado independiente. Se para debido a la resistencia del agua después de mover el acelerador a la posición de velocidad de ralentí. La distancia de parada varía en función del peso bruto, las condiciones de la superficie del agua y la dirección del viento.

SMU30881

Baja velocidad

SMU30891

Ajuste de la baja velocidad

La baja velocidad de los motores fueraborda equipados con interruptores de RPM para baja velocidad variable puede ajustarse 50 r/min, aproximadamente, con cada pulsación de interruptor.

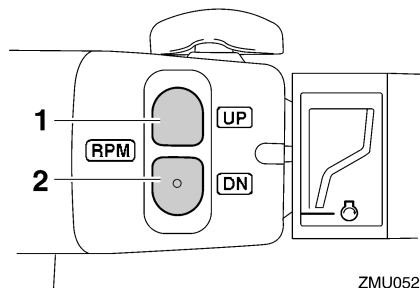

ZMU05222

1. Interruptor "UP"
2. Interruptor "DN"

Para incrementar la baja velocidad, pulse el interruptor "UP".

Para reducir la baja velocidad, pulse el interruptor "DN".

NOTA:

- La baja velocidad cambia aproximadamente 50 r/min cada vez que se pulsa un interruptor.
- Si se ha ajustado la baja velocidad, el motor recupera la baja velocidad normal cuando se para y se vuelve a arrancar, o cuando la velocidad del motor supera las 3000 r/min, aproximadamente.

SMU27822

Parada del motor

Antes de parar el motor, deje primero que éste se enfríe durante unos minutos a baja velocidad o a velocidad de ralentí. No se recomienda parar el motor inmediatamente después de un funcionamiento a alta velocidad.

SMU2784A

Procedimiento

1. Pulse y mantenga el botón de parada del motor o ponga el interruptor principal en "OFF" (desactivado).

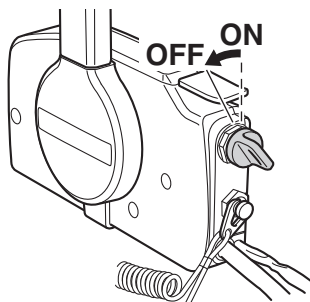

ZMU01779

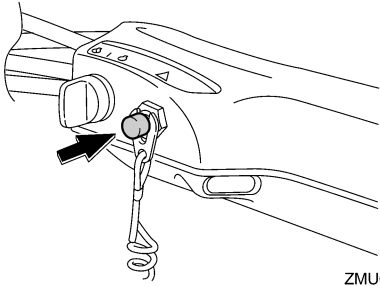

ZMU05209

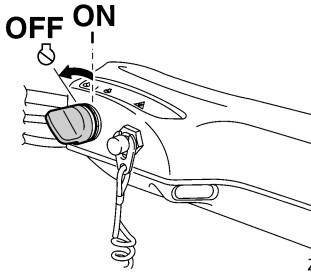

ZMU05223

2. Tras detener el motor, desconecte la línea de combustible si existe un conector de gasolina en el motor fuera de borda.
3. Apriete el tornillo de ventilación de aire en la tapa del depósito de combustible (si se encuentra equipado).

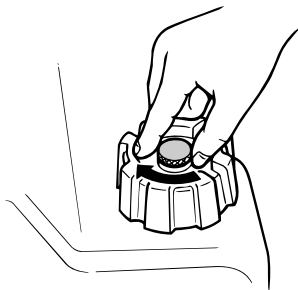

ZMU02301

4. Extraiga la llave si la embarcación se dejará desatendida.

NOTA:

El motor también se puede parar tirando del cable y retirando el seguro del interruptor de hombre al agua, y girando a continuación el

interruptor principal a la posición “OFF” (desactivado).

SMU27865

Trimado del motor fueraborda

SWM00741

ADVERTENCIA

El excesivo trimado para las condiciones de trabajo (sea máximo o mínimo) puede ser causa de inestabilidad del barco y hacer más difícil su gobierno. Esto aumenta la posibilidad de accidente. Si el barco empieza a ser inestable o difícil de gobernar, aminore la velocidad y/o reajuste el ángulo de trimado.

El ángulo de trimado del motor fuera de borda contribuye a determinar la posición de la proa del barco en el agua. El ángulo de trimado correcto mejora el rendimiento y ahorro de combustible mientras se reduce la fatiga del motor. El ángulo de trimado correcto depende de la combinación de barco, motor y hélice. El trimado correcto también se ve afectado por variables como la carga del barco, las condiciones de la mar y la velocidad de marcha.

Funcionamiento

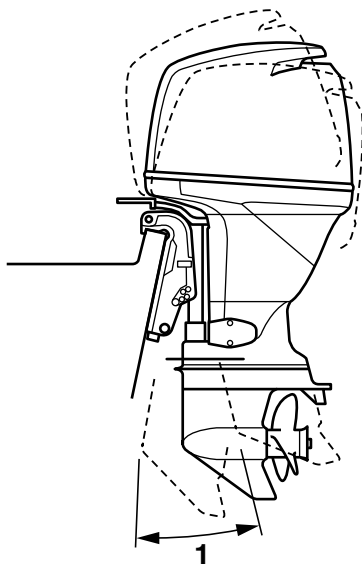

ZMU04258

1. Ángulo de trimado de funcionamiento

SMU27889

Ajuste del ángulo de trimado (elevación y trimado del motor)

SWM00754

⚠ ADVERTENCIA

- Asegúrese de que no haya nadie cerca del motor fueraborda cuando ajuste el ángulo de asiento. Las extremidades pueden resultar aplastadas entre el motor y el soporte de fijación cuando el motor es compensado o inclinado.
- Tenga precaución al intentar una posición de asiento por primera vez. Aumente la velocidad gradualmente y vigile cualquier síntoma de inestabilidad o problema de control. Un ángulo de asiento inadecuado puede provocar la pérdida de control.
- Si está equipado con interruptor de potencia de compensación e inclinación

situado en la bandeja motor, utilice el interruptor únicamente cuando la embarcación esté completamente detenida con el motor parado. No ajuste el ángulo de asiento con este interruptor mientras la embarcación se mueve.

Ajuste el ángulo de trimado del motor fuera de borda con el interruptor de elevación y trimado del motor.

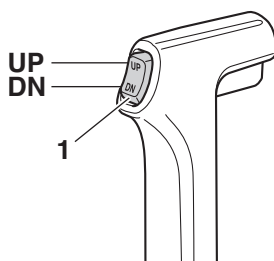

ZMU01781

1. Interruptor de elevación y trimado del motor

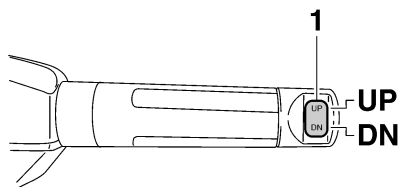

ZMU05224

1. Interruptor de elevación y trimado del motor

Para elevar la proa (apopado), pulse el interruptor "UP" (hacia arriba).

Para bajar la proa (aproado), pulse el interruptor "DN" (hacia abajo).

Haga pruebas con el trimado ajustado en distintos ángulos para determinar la posición más idónea para su barco y las condiciones de funcionamiento.

SMU27913

Ajuste del trimado del barco

Cuando el barco está en el plano, el apopado da por resultado menos resistencia al avance y mayor estabilidad y rendimiento. Esto ocurre generalmente cuando la línea de quilla del barco está elevada aproximadamente entre 3 y 5 grados. Cuando el barco está apopado, puede tener más tendencia cuando se gobierna a desplazarse de uno a otro lado. Esto se compensa con la propia dirección. Cuando la proa del barco está baja, es más fácil acelerar desde una posición de arranque hasta quedar en el plano.

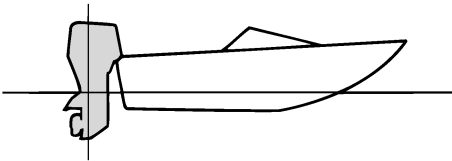

ZMU01784

Apopado

Un excesivo apopado hace que la proa del barco se eleve demasiado en el agua. Esta acción produce una reducción del rendimiento y del ahorro de combustible, porque el casco del barco va empujando el agua y, por tanto, la resistencia del aire es mayor. Un excesivo apopado puede hacer también que la hélice provoque un fenómeno de ventilación, con lo que se reduce aún más el rendimiento, y el barco puede oscilar entre el “apropado-apopado” (saltos en el agua), acción que podría provocar el lanzamiento por la borda del operador y de los pasajeros.

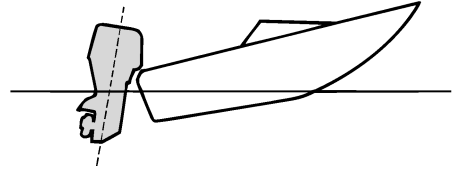

ZMU01785

Aproado

Un excesivo aproado hace que el barco “are” el agua, reduciendo el ahorro de combustible y haciendo más difícil aumentar la velocidad. Cuando se opera con un excesivo aproado a altas velocidades, el barco pierde también estabilidad. La resistencia a la proa aumenta mucho, lo que eleva el peligro de “gobierno con la proa”, y hace difícil y peligrosa la operación.

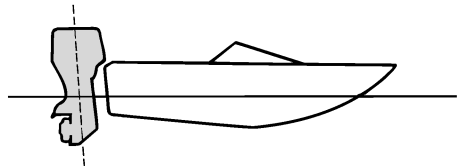

ZMU01786

NOTA:

Según el tipo de barco, el ángulo de trimado del motor fueraborda puede tener poco efecto sobre el trimado del barco cuando navega.

SMU27936

Inclinación del motor hacia arriba y hacia abajo

Si el motor se mantiene parado durante algún tiempo o si el barco estuviera amarrado en aguas poco profundas, deberá elevarse el motor fueraborda para proteger la hélice y la carcasa inferior contra posibles daños por

Funcionamiento

colisión con obstáculos, y reducir además la corrosión salina.

SWM00223

ADVERTENCIA

Asegúrese de que no hay nadie cerca del motor fueraborda al inclinarlo hacia arriba o hacia abajo. De lo contrario, alguna parte de su cuerpo podría quedar aplastada entre el motor fueraborda y el soporte de fijación.

SWM00251

ADVERTENCIA

Las fugas de combustible son un peligro de incendio. Si hay un conector de gasolina en el motor fueraborda, desconecte el tubo de combustible o cierre la llave del combustible si el motor tuviera que estar elevado durante más de unos pocos minutos. De no hacerse así, podrían producirse fugas de combustible.

SCM00242

PRECAUCIÓN

- Antes de elevar el motor fueraborda, pare el motor siguiendo el procedimiento de la página 53. No eleve nunca el motor fueraborda si está en funcionamiento. Podría producirse grave daño por sobretensión.
- No eleve el motor empujando el mando popero (si está instalado) porque se podría romper el mando.

SMU44631

Procedimiento para elevar el motor (modelos con elevación y trimado del motor)

1. Coloque la palanca de control remoto/palanca de cambio de marcha en punto muerto.

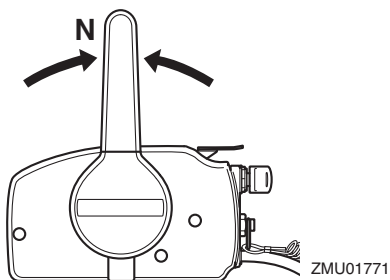

ZMU01771

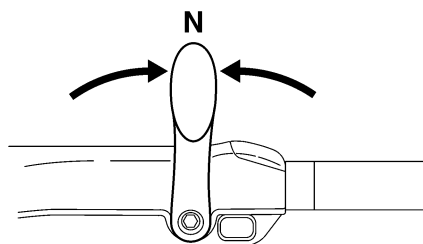

ZMU05215

2. Pulse el interruptor de elevación y trimado "UP" (hacia arriba) hasta que el motor fueraborda quede completamente elevado.

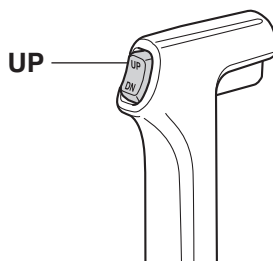

ZMU01787

ner más información, consulte la página 61. [SCM01642]

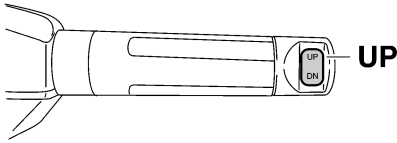

ZMU05226

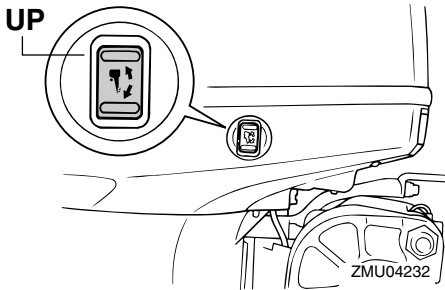

ZMU04232

3. Tire del soporte del motor elevado hacia usted para sujetar el motor. **¡ADVERTENCIA!** Después de elevar el motor fueraborda, cerciórese de que lo sujeta con la varilla de soporte del motor elevado o con el soporte del motor elevado. De lo contrario, el motor fueraborda podría caer repentinamente si el aceite de la unidad de elevación y trimado del motor o de la unidad de elevación del motor perdiera presión. [SWM00263] **PRECAUCIÓN:** No utilice el soporte del motor elevado o la varilla de soporte del motor elevado cuando remolque la embarcación. El motor fueraborda podría soltarse del soporte y caer. Si el motor no se puede remolcar en la posición de funcionamiento normal, utilice un dispositivo de soporte adicional para fijarlo en la posición de elevación. Para obte-

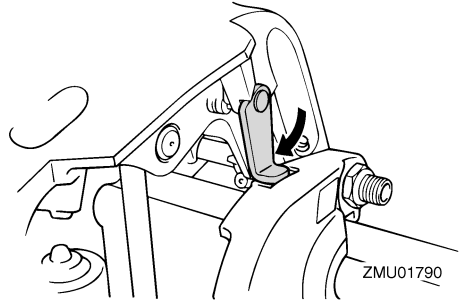

ZMU01790

SMU35517

Procedimiento para bajar el motor (modelos con elevación y trimado del motor)

1. Empuje el interruptor de elevación y trimado del motor "UP" (hacia arriba) hasta que el motor fueraborda quede apoyado en el vástago de elevación y el soporte del motor elevado quede libre.
2. Suelte el soporte del motor elevado.

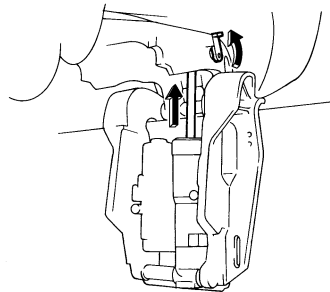

ZMU04816

3. Empuje el interruptor de elevación y trimado del motor "DN" (hacia abajo) para bajar el motor fueraborda a la posición deseada.

Funcionamiento

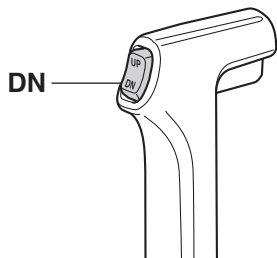

ZMU01936

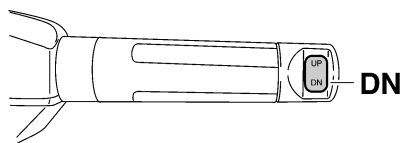

ZMU05228

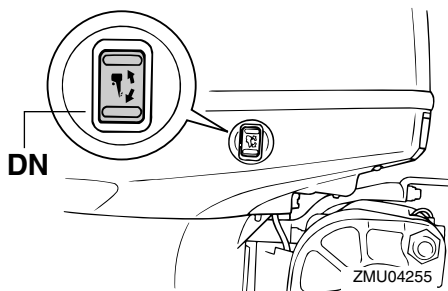

ZMU04255

SMU28063

Aguas poco profundas

SMU32852

Modelos con elevación y trimado del motor

El motor fueraborda puede elevarse parcialmente para permitir su funcionamiento en aguas poco profundas.

SCM00261

PRECAUCIÓN

No eleve el motor fueraborda de modo que la entrada del agua de refrigeración

en la cola quede por encima de la superficie del agua cuando haga el ajuste para navegar en aguas poco profundas. De no hacerse así, podría producirse grave daño por sobretemperatura.

SMU32914

Procedimiento para modelos con elevación y trimado del motor

1. Coloque la palanca de control remoto/palanca de cambio de marcha en punto muerto.

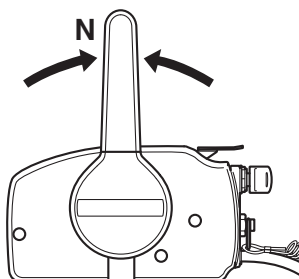

ZMU01771

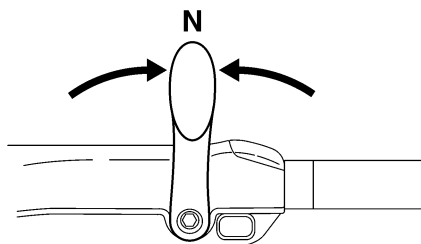

ZMU05215

2. Eleve el motor fueraborda ligeramente hasta la posición deseada mediante el interruptor de elevación y trimado del motor. **¡ADVERTENCIA! Si se utiliza el interruptor de elevación y trimado de la bandeja motor con el barco en movimiento, podría aumentar el riesgo de caer por la borda, además de distraer al operador y elevar el riesgo de colisión con otro barco o un obstáculo.** [SWM01851]

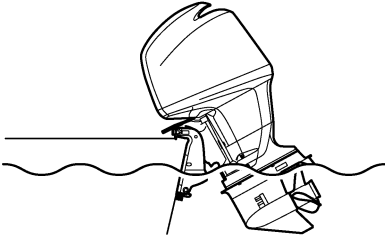

ZMU01793

3. Para volver a colocar el motor fueraborda en la posición de funcionamiento normal, pulse el interruptor de elevación y trimado del motor y baje lentamente el motor fueraborda.

SMU35392

Navegación en otras condiciones

Navegación en agua salada

Después de navegar en agua salada, lave los conductos del agua de refrigeración con agua dulce para evitar que se obstruyan. También debería lavarse el exterior del motor fueraborda con agua dulce.

Navegación en aguas turbias, fangosas o ácidas

En algunas zonas, el agua puede ser ácida o tener un alto contenido en sedimentos, como aguas fangosas o turbias. Después de navegar en este tipo de aguas, lave los conductos de refrigeración con agua dulce para evitar la corrosión. También debería lavarse el exterior del motor fueraborda con agua dulce.

Mantenimiento

SMU2822B

Transporte y almacenamiento del motor fueraborda

SWM02621

ADVERTENCIA

- **TENGA CUIDADO** al transportar el depósito de combustible, ya sea en una embarcación o en un coche.
- **NO llene el depósito de combustible hasta su capacidad máxima.** La gasolina se expandirá considerablemente a medida que se calienta y puede generar presión en el depósito de combustible. Esto puede causar fugas de combustible y un peligro de incendio potencial.
- **La fuga de combustible entraña un peligro de incendio.** Cuando transporte y almacene el motor fueraborda, desconecte la línea de combustible del motor fueraborda para impedir la fuga de combustible.
- **Nunca se ponga bajo el motor fueraborda éste esté inclinado.** Si el motor fueraborda cae accidentalmente podrían producirse lesiones graves.
- **No utilice la palanca o el botón del soporte de inclinación cuando remolque la embarcación.** Al vibrar, el motor fueraborda podría desprenderse del soporte de inclinación y caer. Si el motor fueraborda no puede remolcarse en la posición de funcionamiento normal, utilice un dispositivo de soporte adicional para fijarlo en la posición de inclinación.

SCM02441

PRECAUCIÓN

Cuando conserve el motor fueraborda durante un tiempo prolongado deberá vaciarse el combustible del depósito de combustible. El combustible deteriorado

podría obstruir la línea de combustible dificultando el arranque del motor o un funcionamiento incorrecto del mismo.

Cuando almacene o transporte el motor fueraborda, asegúrese de seguir el procedimiento abajo indicado.

- Desconecte la línea de combustible del motor fueraborda.
- Apriete la tapa del depósito de combustible y su tornillo de ventilación de aire.
- Cuando el motor fueraborda esté inclinado un tiempo prolongado para amarrar o remolcar la embarcación, desconecte la línea de combustible del motor fueraborda. Apriete la tapa del depósito de combustible y su tornillo de ventilación de aire.

El motor fueraborda debería transportarse y almacenarse en la posición normal de funcionamiento. Si no hay suficiente distancia para transporte en carretera en esta posición, entonces remolque el motor fueraborda en la posición inclinada utilizando un dispositivo de soporte del motor como una barra protectora de peto de popa. Consulte con su concesionario Yamaha para más información.

SMU30042

Almacenamiento del motor fueraborda

Cuando su motor fueraborda Yamaha vaya a permanecer almacenado durante un período prolongado (2 meses o más), deberá realizar varios procedimientos importantes para evitar un daño excesivo. Se recomienda llevar el motor fueraborda a un concesionario autorizado de Yamaha antes de proceder a su almacenamiento con el fin de realizar las revisiones oportunas. Sin embargo, los procedimientos siguientes puede realizarlos usted mismo con un mínimo de herramientas.

SCM01351

PRECAUCIÓN

- Para evitar los problemas que puede causar la entrada de aceite desde el cárter al cilindro, mantenga el motor fueraborda en la posición indicada cuando lo transporte y almacene. No almacene ni transporte el motor fueraborda de costado (no verticalmente).
- No ponga el motor fueraborda de costado antes de vaciar completamente el agua de refrigeración, ya que de lo contrario podrá penetrar agua en el cilindro a través de la salida de escape y causar problemas en el motor.
- Almacene el motor fueraborda en un lugar seco y bien ventilado, resguardado de la luz directa del sol.
- Vacíe la gasolina restante del separador de vapores. Si la gasolina permanece en el separador de vapores durante un período prolongado, se descompondrá y podrá dañar el tubo de combustible.

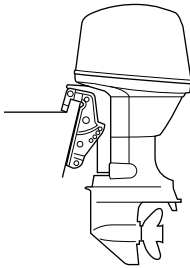

ZMU03659

SMU28306

Procedimiento

SMU29957

Lavado con el conector de lavado

1. Lave el cuerpo del motor fueraborda con agua dulce. **PRECAUCIÓN: No rocíe agua en la entrada de aire.** [SCM01841] Para obtener más información, consulte la página 65.

2. Desconecte el tubo de combustible del motor o cierre la llave del combustible, si se incluye.
3. Retire la capota superior y la hélice.
4. Instale el conector de lavado sobre la entrada de agua de refrigeración. **PRECAUCIÓN: No utilice el motor sin suministrarle agua de refrigeración. La sobretemperatura puede ocasionar daños en la bomba de agua del motor o en el motor. Antes de arrancar el motor, asegúrese de suministrar agua a los conductos del agua de refrigeración. No utilice el motor fueraborda a gran velocidad con el conector de lavado, ya que podría ocasionar una sobretemperatura en el motor.** [SCM02001]

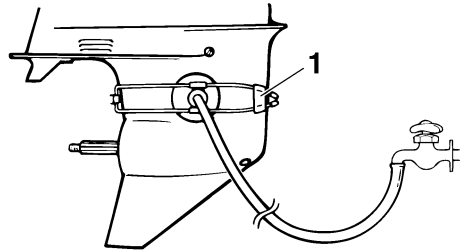

ZMU01830

1. Conector de lavado
5. El lavado del sistema de refrigeración resulta esencial para evitar que se obstruya con sal, arena o suciedad. Además, la nebulización/lubricación del motor resulta obligatoria para evitar un daño excesivo del mismo debido a la oxidación. Realice el lavado y la nebulización al mismo tiempo. **¡ADVERTENCIA! No toque ni retire los componentes eléctricos cuando arranque el motor o mientras está funcionando. Mantenga las manos, el cabello y la ropa alejados del volante**

Mantenimiento

y de otros componentes giratorios mientras el motor esté en marcha.

[SWM00092]

NOTA:

- Cuando utilice el conector de lavado, mantenga una presión de agua adecuada y un flujo de agua estable.
 - Si el dispositivo de aviso de sobrettemperatura está activado, apague el motor y consulte a su concesionario Yamaha.
6. Haga funcionar el motor a ralentí rápido durante unos minutos en punto muerto.
 7. Justo antes de apagar el motor, pulverice rápidamente “aceite para nebulización” en el silenciador del aire de admisión o en el orificio de nebulización de la tapa del silenciador, si se incluye. Si se hace correctamente, el motor desprenderá un humo excesivo y casi se calará.
 8. Drene la gasolina que quede en el separador de vapor con un recipiente. Afloje el tornillo de drenaje y retire el tapón. Presione la válvula de aire con un destornillador para introducir aire en la cámara del flotador, de tal forma que la gasolina se drene lentamente. A continuación, apriete el tornillo de drenaje.

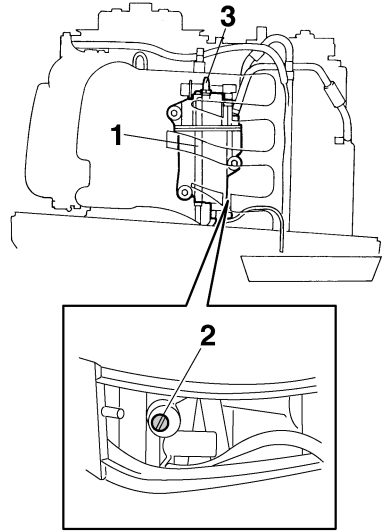

ZMU05656

1. Separador de vapores
2. Tornillo de drenaje
3. Tapa

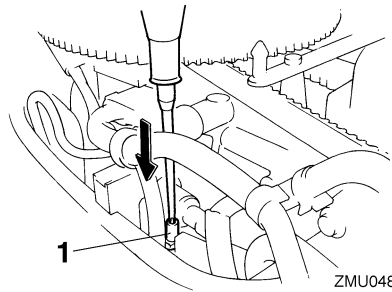

ZMU04818

1. Varilla de conexión del estrangulador
9. Retire el conector de lavado.
10. Instale la capota superior.
11. Si no se dispone de “aceite para nebulización”, apague el motor después del paso 6. A continuación, realice el procedimiento del paso 8.
12. Drene completamente el agua de refrigeración del motor. Limpie bien el cuerpo.

13. Si no se dispone de “aceite para nebulización”, retire la(s) bujía(s). Vierta una cucharadita de aceite de motor limpio en cada cilindro. Haga girar el motor manualmente varias veces. Vuelva a colocar la(s) bujía(s).

NOTA:

Su concesionario Yamaha puede proporcionarle un conector de lavado.

SMU41072

Lubricación

1. Cambie el aceite para engranajes. Para consultar instrucciones, véase la página 78. Compruebe si existe agua en el aceite para engranajes, lo que indica una obturación deficiente. La sustitución de la obturación debería ser realizada por un concesionario Yamaha autorizado antes de la utilización.
2. Lubrique todos los accesorios de engrase. Para más información, véase la página 70.

NOTA:

Para un almacenamiento prolongado se recomienda aplicar al motor aceite protector. Contacte con su concesionario Yamaha para obtener información sobre el aceite protector y procedimientos de protección para su motor fueraborda.

SMU28446

Motor de lavado

Realice este procedimiento inmediatamente después del funcionamiento conseguir la mejor descarga de agua.

SCM01531

PRECAUCIÓN

No realice este procedimiento mientras el motor está en marcha. La bomba de agua también podría resultar dañada y pueden producirse graves daños por sobrecalentamiento.

1. Tras apagar el motor, desenrosque el conector de manguera de jardín del adaptador en la bandeja motor.

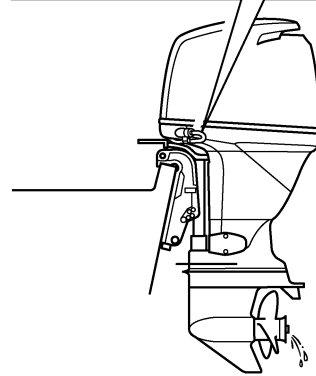
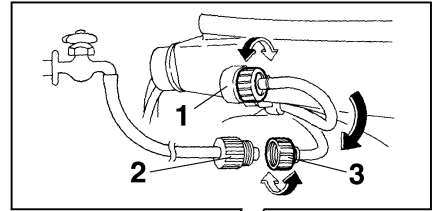

ZMU04819

1. Racor
 2. Adaptador para manguera de jardín
 3. Conector manguera de jardín
 2. Enrosque el adaptador de manguera de jardín en una manguera que esté conectada con un suministro de agua dulce y, a continuación, conéctelo con el conector de la manguera de jardín.
 3. Con el motor apagado, accione la llave del agua y deje que el agua fluya por los conductos de agua de refrigeración durante unos 15 minutos. Corte el agua y luego desconecte la manguera de jardín del conector de manguera de jardín.
 4. Reinstale el conector de manguera de jardín en el adaptador en la bandeja motor. Apriete firmemente el conector.
- PRECAUCIÓN: No deje suelto el co-**

Mantenimiento

ector de la manguera de jardín en el racor de la bandeja motor ni permita que la manguera quede colgando libremente durante el funcionamiento normal. Puede fugarse agua por el conector en lugar de refrigerar el motor, lo que podría ocasionar una grave sobret temperatura. Asegúrese de que el conector está bien apretado en el racor después de lavar el motor. [SCM00542]

NOTA:

- Cuando lave el motor con la embarcación en el agua, inclinar el motor fueraborda hasta que se encuentra completamente fuera del agua ofrecerá mejores resultados.
- Para consultar las instrucciones de lavado del sistema de refrigeración, vaya a la página 61.

SMU44342

Limpieza del motor fueraborda

Cuando limpie el motor fueraborda debe estar instalada la capota superior.

1. Lave el exterior del motor fueraborda con agua dulce. **PRECAUCIÓN: No rocíe agua en la entrada de aire.** [SCM01841]

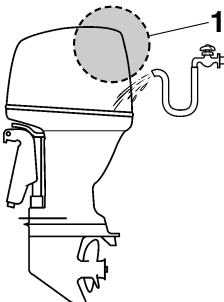

ZMU07861

1. Entrada de aire
2. Vacíe completamente el agua de refrigeración del motor fueraborda. Limpie bien el cuerpo.

SMU28463

Comprobación de la superficie pintada del motor fueraborda

Compruebe el motor fueraborda para ver si tiene rayas, muescas, o pintura desprendida. Las zonas en las que la pintura esté dañada están más expuestas a la oxidación. Si es necesario, limpie y pinte esas zonas. La pintura de retoque está disponible en su concesionario Yamaha.

SMU2847G

Mantenimiento periódico

SWM01872

ADVERTENCIA

Estos procedimientos exigen conocimientos mecánicos, herramientas y otros equipos. Si no dispone de los conocimientos, herramientas y equipos apropiados para realizar una tarea de mantenimiento, solicite a un concesionario Yamaha o a un mecánico cualificado que realice el trabajo.

El procedimiento implica desmontar el motor y exponer piezas peligrosas. Para reducir el riesgo de lesiones ocasionadas por piezas móviles, calientes o eléctricas:

- Pare el motor y lleve consigo la llave y el cable de hombre al agua (piola) cuando realice tareas de mantenimiento a menos que se indique lo contrario.
- Los interruptores de elevación y trimado del motor funcionan incluso con la llave de contacto en posición de apagado. Mantenga a las personas alejadas de los interruptores cuando esté manipulando el motor. Cuando el motor esté levantado, manténgase alejado de la zona de debajo del motor o entre éste y el soporte de fijación. Asegúrese de que nadie se encuentra en esta zona antes de utilizar el mecanismo de elevación y trimado del motor.

- **Deje que se enfríe el motor antes de manipular piezas o fluidos calientes.**
- **Monte siempre el motor completamente antes de su uso.**

De esta forma, contribuirá a evitar un deterioro más rápido de los componentes del motor.

SMU28512

Piezas de respeto

Si hacen falta piezas de respeto, utilice únicamente piezas originales Yamaha u otras de diseño y calidad equivalente. Cualquier pieza de calidad inferior podría funcionar inadecuadamente, y la pérdida resultante de control podría poner en peligro al operador y a los pasajeros. Las piezas y accesorios originales Yamaha los puede adquirir en su concesionario Yamaha.

SMU34152

Condiciones de funcionamiento graves

Entre las condiciones de funcionamiento graves se incluyen uno o varios de los siguientes tipos de funcionamiento regular:

- Funcionamiento continuo a la velocidad máxima del motor o a gran velocidad (r/min) durante muchas horas
- Funcionamiento continuo a una velocidad baja (r/min) durante muchas horas
- Funcionamiento sin tiempo suficiente para que el motor se caliente y se enfríe
- Aceleración y deceleración rápidas frecuentes
- Cambio de marchas frecuente
- Arranque y parada del motor frecuentes
- Funcionamiento que a menudo fluctúa entre cargas ligeras y pesadas

Los motores fueraborda que funcionen bajo cualquiera de las condiciones anteriores requieren un mantenimiento más frecuente. Yamaha recomienda realizar este servicio con el doble de frecuencia que se especifica en la tabla de funcionamiento. Por ejemplo, si un determinado servicio debería realizarse cada 50 horas, hágalo cada 25 horas.

Mantenimiento

SMU46073

Tabla de mantenimiento 1

NOTA:

- Consulte las secciones de este capítulo para obtener explicaciones sobre cada acción específica del propietario.
- El ciclo de mantenimiento indicado en estas tablas está basado en un uso de 100 horas al año y un lavado periódico de los conductos del agua de refrigeración. La frecuencia de las tareas de mantenimiento debería ajustarse cuando se utilice el motor en condiciones adversas, por ejemplo, al navegar a baja velocidad durante periodos de tiempo prolongados.
- El desmontaje o las reparaciones pueden requerirse en función del resultado de las comprobaciones de mantenimiento.
- Las piezas fungibles o consumibles y los lubricantes perderán su efectividad a lo largo del tiempo y en condiciones de uso normales independientemente del periodo de garantía.
- Cuando se utilice en agua salada, fangosa o turbia, el motor deberá lavarse con agua limpia después de cada uso.

El símbolo “●” indica las comprobaciones que puede realizar usted mismo.

El símbolo “○” indica el trabajo que deberá realizar su concesionario Yamaha.

Elemento	Acciones	Inicial	Cada			Página
		20 horas (3 meses)	100 horas (1 año)	300 horas (3 años)	500 horas (5 años)	
Ánodo(s) (exterior(es))	Inspección o sustitución, según se requiera		●/○			79
Ánodo(s) (internos) *1	Inspección o reparación según sea necesario		○			—
Ánodo(s) (internos) *2	Sustitución				○	—
Batería (nivel de electrolito, terminal)	Inspección	●/○	●/○			80
Batería (nivel de electrolito, terminal)	Relleno, carga o sustitución, según se requiera		○			—
Fuga de agua de refrigeración	Inspección o sustitución, según se requiera	○	○			—
Cierre de la capota	Inspección		●/○			41, 43
Condición de arranque del motor/ruido	Inspección	●/○	●/○			46
Velocidad de ralentí del motor/ruido	Inspección	●/○	●/○			71
Aceite de motor	Sustitución	●/○	●/○			72

Elemento	Acciones	Inicial	Cada			Página
		20 horas (3 meses)	100 horas (1 año)	300 horas (3 años)	500 horas (5 años)	
Filtro de aceite del motor (cartucho)	Sustitución		●/○			74
Filtro de gasolina (puede desmontarse)	Inspección o sustitución, según se requiera	●/○	●/○			42
Tubo de combustible (alta presión)	Inspección	●	●			—
Tubo de combustible (alta presión)	Inspeccionar o cambiar según sea necesario	○	○			—
Tubo de combustible (baja presión)	Inspección	●	●			—
Tubo de combustible (baja presión)	Inspeccionar o cambiar según sea necesario	○	○			—
Bomba de gasolina	Inspección o reparación según sea necesario			○		—
Fugas de aceite del motor/combustible	Inspección	○	○			—
Aceite para engranajes	Sustitución	●/○	●/○			78
Puntos de engrase	Engrase	●/○	●/○			70
Perno del soporte de fijación (a través del conducto)	Inspección y engrase		○			—
Turbina/casquillo de la bomba de agua	Inspección o sustitución, según se requiera		○			—
Turbina/casquillo de la bomba de agua	Sustitución			○		—
Unidad de elevación y trimado del motor	Inspección	●/○	●/○			44
Hélice/tuerca de la hélice/pasador de la hélice	Inspeccionar o cambiar según sea necesario	●/○	●/○			76
PCV (Válvula reguladora de presión)	Inspección o sustitución, según se requiera		○			—
Conexión del inversor/cable del inversor	Inspección, ajuste o sustitución, según se requiera	○	○			—
Bujía(s)	Inspeccionar o cambiar según sea necesario		●/○			71

Mantenimiento

Elemento	Acciones	Inicial	Cada			Página
		20 horas (3 meses)	100 horas (1 año)	300 horas (3 años)	500 horas (5 años)	
Pipetas de bujía/ cables de bujía	Inspeccionar o cambiar según sea necesario	○	○			—
Apoyo elástico de hélice para el siste- ma de amortigua- ción de cambio (Shift Dampener System)	Inspección o susti- tución		○			—
Agua del chivato del agua de refrige- ración	Inspección	●/○	●/○			50
Varilla de conexión del acelerador/ cable del acelera- dor	Inspección, ajuste o sustitución, se- gún se requiera	○	○			—
Termostato	Inspección o susti- tución, según se re- quiera		○			—
Correa de distribu- ción	Inspección o susti- tución, según se re- quiera		○			—
Holgura de la vál- vula	Inspección y ajuste				○	—
Entrada del agua de refrigeración	Inspección	●/○	●/○			16
Interruptor princi- pal/interruptor de parada	Inspeccionar o cambiar según sea necesario	○	○			—
Conexiones del mazo de cables/ conexiones del acople de cables	Inspeccionar o cambiar según sea necesario	○	○			—
(Yamaha) Medidor/ indicador	Inspección	○	○			—
Depósito de com- bustible (depósito portátil Yamaha)	Inspección y lim- pieza, según se re- quiera		○			—

SMU46040

*1 tapa de escape

*2 culata, tapa de escape, cilindro completo

SMU46082

Tabla de mantenimiento 2

Elemento	Acciones	Cada	Página
		1000 horas	
Guía de escape/ colector de escape	Inspeccionar o cambiar según sea necesario	○	—
Correa de distribu- ción	Sustitución	○	—

SMU28945

Engrase

Grasa tipo A de Yamaha (grasa resistente al agua)

Grasa tipo D de Yamaha (grasa resistente a la corrosión; para el eje de la hélice)

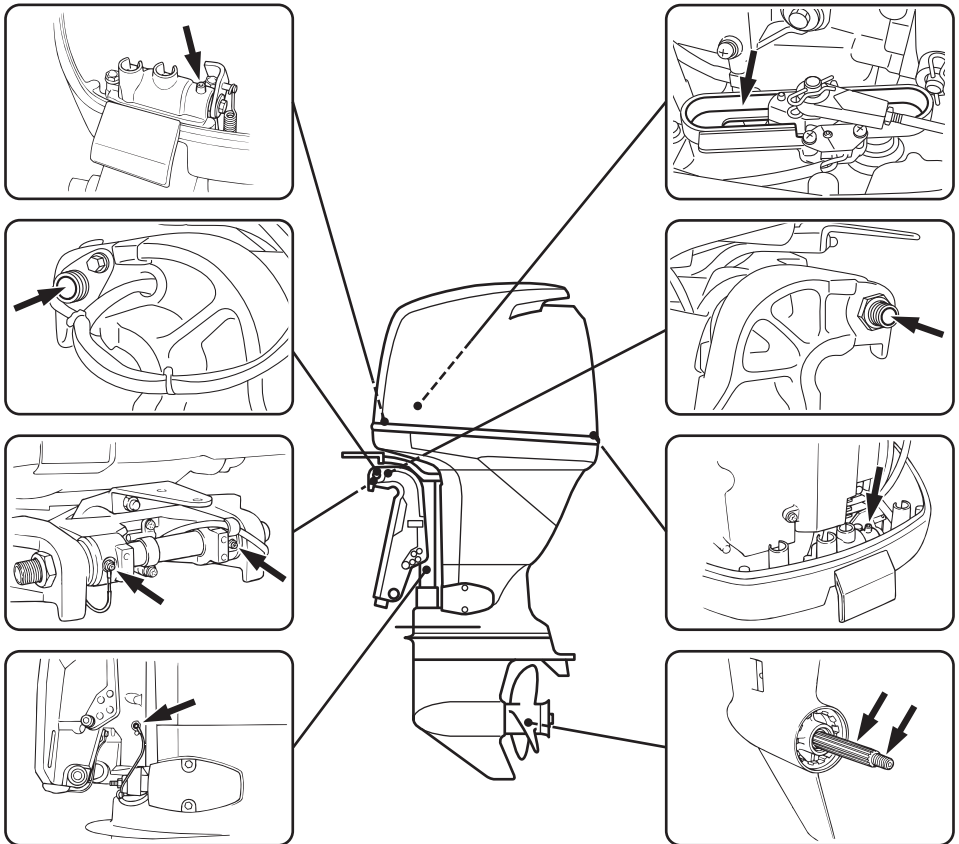

ZMU08558

Mantenimiento

SMU44492

Limpieza y ajuste de la bujía

La bujía es un componente importante del motor y es fácil de inspeccionar. El estado de la bujía puede indicar algo sobre el estado del motor. Por ejemplo, si la porcelana del electrodo central es muy blanca, ello podría indicar una fuga de aire de admisión o un problema de carburación en ese cilindro. No intente diagnosticar problemas usted mismo. En su lugar, lleve el motor fueraborda a un concesionario Yamaha. Debería extraer y comprobar periódicamente la bujía, ya que el calor y los depósitos harán que la bujía se estropee y erosione.

1. Extraiga las pipetas de las bujías.
2. Extraiga las bujías. Si el deterioro del electrodo resulta excesivo o si los depósitos de carbón u otros depósitos son excesivos, sustituya la bujía con otra del tipo correcto. **¡ADVERTENCIA! Cuando retire o instale una bujía, tenga cuidado de no dañar el aislamiento. Un aislamiento dañado podría generar chispas externas, lo cual podría provocar una explosión o un incendio.**

[SWM00562]

Bujía estándar:

LFR5A-11

3. Asegúrese de utilizar la bujía especificada, de lo contrario el motor no podrá funcionar correctamente. Antes de montar la bujía, mida la distancia entre el electrodo con una galga de espesores de alambre, sustitúyala si se encuentra fuera de la especificación.

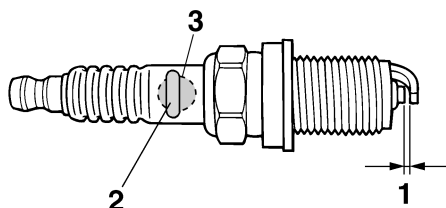

ZMU01797

1. Hueco de la bujía
2. Número de referencia de la bujía
3. Marca de D.I. de la bujía (NGK)

Hueco de la bujía:

1.0–1.1 mm (0.039–0.043 in)

4. Cuando monte el tapón, elimine con un trapo toda la suciedad de las roscas y enrósquelo con el par correcto.

Par de la bujía:

25 N·m (2.5 kgf·m, 18 lb·ft)

NOTA:

Si no se dispone de una llave dinamométrica para instalar la bujía, una buena estimación del par correcto es dar de 1/12 más de vuelta al apretar con la mano. Cuando instale una bujía nueva, una buena estimación del par correcto es dar de 1/2 a 2/3 más de vuelta al apretar con la mano.

SMU29045

Inspección de la velocidad de ralentí

SWM00452

ADVERTENCIA

- No toque ni retire piezas eléctricas cuando arranque el motor o mientras esté en funcionamiento.
- Mantenga las manos, el cabello y la ropa a distancia del volante y de otras pie-

zas giratorias mientras el motor esté en marcha.

SCM00491

PRECAUCIÓN

Este procedimiento debe realizarse teniendo el motor fueraborda en el agua. Puede utilizarse un conector de lavado o el depósito de pruebas.

Si el barco no está equipado con un tacómetro para el motor fueraborda, utilice un tacómetro de diagnóstico para realizar este procedimiento. Los resultados pueden variar dependiendo de que las pruebas se hagan con el conector de lavado, en un depósito de pruebas, o con el motor fueraborda en el agua.

1. Arranque el motor y deje que se caliente en punto muerto hasta que funcione normalmente.
2. Cuando el motor se haya calentado, compruebe si la velocidad de ralentí está ajustada de acuerdo con las especificaciones. Encontrará las especificaciones de la velocidad de ralentí en la página 10. Si surgen dificultades al comprobar la velocidad de ralentí, o si es necesario ajustarla, consulte con un concesionario autorizado de Yamaha o con un mecánico cualificado.

SMU38808

Cambio del aceite del motor

SWM00761

⚠ ADVERTENCIA

- Evite vaciar el aceite del motor inmediatamente después de parar el motor. El aceite estará caliente y debe manipularse con cuidado para evitar posibles quemaduras.

- Asegúrese de que el motor fueraborda está fijado correctamente al peto de popa o a un soporte estable.

SCM01711

PRECAUCIÓN

Cambie el aceite de motor después de las 20 primeras horas de funcionamiento o 3 meses primeros meses y, a partir de entonces, cada 100 horas o a intervalos de 1 año. De lo contrario el motor se desgastará rápidamente.

Para evitar el vertido de aceite en lugares donde pueda dañar el entorno, se recomienda encarecidamente utilizar un cambiador de aceite para cambiar el aceite del motor. Si no se dispone de cambiador de aceite, drene el aceite del motor retirando el tornillo de drenaje. Si no está familiarizado con el procedimiento para cambiar el aceite del motor, consulte a su concesionario Yamaha.

1. Ponga el motor fueraborda en posición vertical (sin inclinar). **PRECAUCIÓN: Si el motor fueraborda no está nivelado, es posible que el nivel indicado en la sonda de aceite no sea exacto.** [SCM01862]

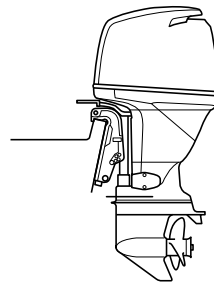

ZMU04270

2. Arranque el motor. Caliéntelo y mantenga la velocidad de ralentí durante unos 5–10 minutos.
3. Pare el motor y espere unos 5–10 minutos.
4. Retire la capota superior.

Mantenimiento

5. Retire el tapón de llenado del aceite. Saque la sonda de nivel y utilice el cambiador de aceite para extraer completamente el aceite.

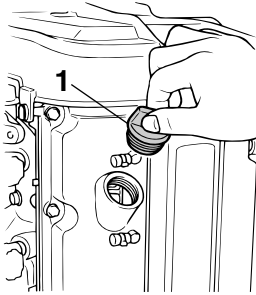

1. Tapón de llenado de aceite

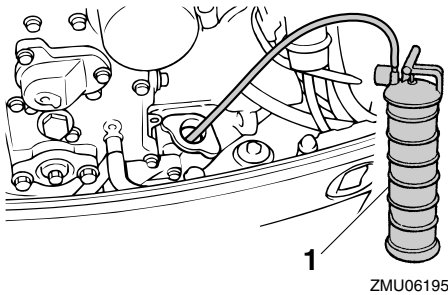

1. Cambiador de aceite

NOTA:

Si utiliza un cambiador de aceite, omita los pasos 6 y 7.

6. Prepare un recipiente adecuado con una capacidad superior a la del aceite del motor. Retire el tornillo de drenaje y la junta mientras sujeta el recipiente debajo del orificio de drenaje. Deje que el aceite se drene por completo. Limpie de inmediato el aceite derramado.

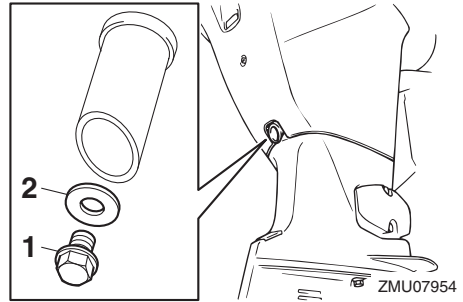

1. Tornillo de drenaje
2. Junta

NOTA:

Si el aceite no se drena fácilmente, cambie el ángulo de inclinación o gire el motor fuera-borda a babor y estribor para drenar el aceite.

7. Coloque una nueva junta en el tornillo de drenaje de aceite. Aplique una capa fina de aceite a la junta e instale el tornillo de drenaje.

Par de apriete del tornillo de drenaje:
27 N·m (2.7 kgf·m, 20 lb·ft)

NOTA:

Si no hay disponible una llave dinamométrica cuando instale el tornillo de drenaje, apriete a mano el tornillo hasta que la junta contacte con la superficie del orificio de drenaje. A continuación apriete 1/4 a 1/2 de vuelta más. Apriete el tornillo de drenaje con el par correcto con una llave dinamométrica tan pronto como sea posible.

8. Añada la cantidad correcta de aceite a través del orificio de llenado. Vuelva a colocar el tapón de llenado y la sonda de nivel. **PRECAUCIÓN:** Si se añade una cantidad excesiva de aceite, podrían producirse fugas o daños. Si el nivel de aceite se encuentra por encima de la marca de nivel superior, vacíe acei-

te hasta que el nivel sea el especificado. [SCM01851]

Aceite de motor recomendado:

Aceite para motores fueraborda
YAMALUBE 4 o de 4 tiempos

Cantidad de aceite del motor (sin sustitución del filtro de aceite):

3.5 L (3.70 US qt, 3.08 Imp.qt)

Cantidad de aceite del motor (con sustitución del filtro de aceite):

3.7 L (3.91 US qt, 3.26 Imp.qt)

9. Deje descansar el motor fueraborda durante 5–10 minutos.
10. Extraiga la sonda de aceite y límpiela con un trapo.
11. Introduzca la sonda de nivel y vuelva a extraerla. Asegúrese de introducir completamente la sonda de nivel en la guía; de lo contrario, la medición del nivel de aceite no sería correcta.
12. Vuelva a comprobar el nivel del aceite con la sonda de nivel para asegurarse de que se encuentra entre las marcas superior e inferior. Si el nivel de aceite no es el especificado, consulte a su concesionario Yamaha.

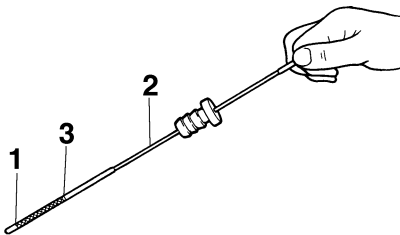

ZMU04815

1. Marca inferior
2. Sonda de nivel
3. Marca superior
13. Arranque el motor y asegúrese de que el indicador de alerta de presión de aceite

baja está apagado. Igualmente, asegúrese de que no hay fugas de aceite.

PRECAUCIÓN: Si se enciende el indicador de aviso de baja presión del aceite o si hay fugas de aceite, pare el motor y localice la causa. Si se sigue utilizando el motor sin antes solucionar el problema, podría sufrir graves daños. Si el problema no se puede localizar y corregir, póngase en contacto con su concesionario de Yamaha.

[SCM01623]

14. Instale la capota superior.
15. Elimine el aceite usado conforme a las normas locales.

NOTA:

- Para más información sobre la eliminación de aceite usado, consulte con su concesionario Yamaha.
- Cambie el aceite más a menudo cuando utilice el motor en condiciones adversas, como al navegar a baja velocidad durante periodos prolongados.

SMU48110

Sustitución del filtro de aceite de motor

SWM00761

⚠ ADVERTENCIA

- Evite vaciar el aceite del motor inmediatamente después de parar el motor. El aceite estará caliente y debe manipularse con cuidado para evitar posibles quemaduras.
- Asegúrese de que el motor fueraborda está fijado correctamente al peto de popa o a un soporte estable.

Yamaha recomienda que sea un concesionario Yamaha quien sustituya el filtro de aceite de motor.

Si la sustitución la hace usted mismo, siga el procedimiento indicado a continuación. Si

Mantenimiento

tiene alguna duda, consulte a un concesionario Yamaha.

1. Drene el aceite de motor. Si desea más información, consulte la página 72.
2. Coloque un paño debajo del filtro de aceite de motor.
3. Gire el filtro de aceite de motor en sentido antihorario y desmóntelo.

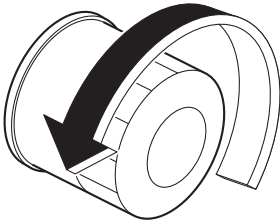

NOTA:

- Limpie el aceite de motor que pueda derramarse.
 - Deseche el filtro de aceite de motor desmontado en conformidad con las normativas locales.
4. Aplique aceite de motor a la junta tórica del filtro de aceite de motor.

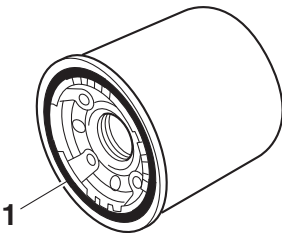

1. Junta tórica
5. Gire el filtro de aceite de motor en sentido horario y apriételo al par especificado.

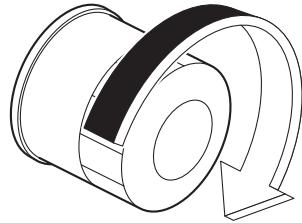

Filtro de aceite del motor:

18 N·m (1.8 kgf·m, 13 lb·ft)

6. Llene el motor con aceite de motor. Si desea más información, consulte la página 72.

SMU48060

Por qué Yamalube

El aceite YAMALUBE es un producto original YAMAHA nacido de la pasión y la convicción de los ingenieros de que el aceite de motor es un importante componente líquido del motor. Formamos equipos de especialistas en los campos de la ingeniería mecánica, la química, la electrónica y las pruebas en pista para que desarrollen el motor y el aceite que dicho motor utilizará. Los aceites Yamalube aprovechan al máximo las cualidades del aceite base y lo mezclan con el equilibrio ideal de aditivos para que el producto final cumpla nuestros niveles de prestaciones. De este modo, los aceites minerales, semisintéticos y sintéticos Yamalube tienen su propio carácter y valor distintivos. La experiencia acumulada por Yamaha a lo largo de muchos años de investigación y desarrollo en materia de aceite desde la década de 1960 contribuye a hacer de Yamalube la mejor elección para su motor Yamaha.

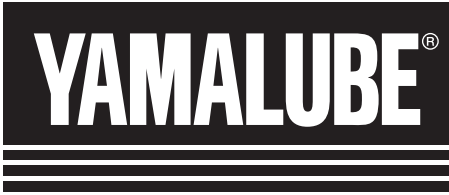

SMU29116

Comprobación de los cables y conectores

- Compruebe que cada conector está bien acoplado.
- Compruebe que cada uno de los cables de toma de tierra está firmemente sujeto.

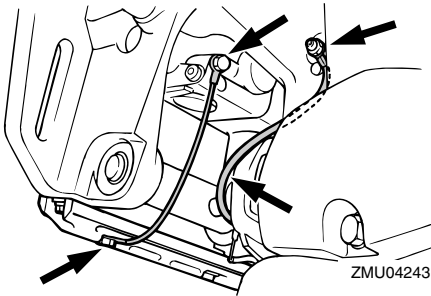

ZMU04243

SMU32113

Comprobación de la hélice

SWM01882

ADVERTENCIA

Podría resultar seriamente lesionado si el motor arranca accidentalmente cuando usted se encuentra cerca de la hélice. Antes de inspeccionar, retirar o instalar la hélice, coloque el control de cambio en la posición neutra, fije el interruptor principal en "OFF" (desactivado) y retire la llave, y extraiga el seguro del interruptor de parada del motor. Desactive el conmutador de corte de la batería si su embarcación tiene uno.

No sujete la hélice con la mano cuando afloje o apriete su tuerca. Coloque un bloque de

madera entre la placa anticavitación y la hélice para evitar el giro de la hélice.

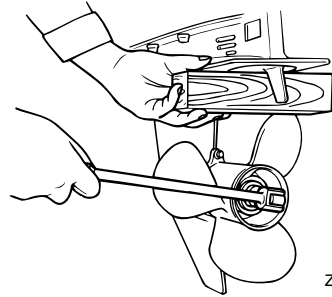

ZMU01897

Puntos de comprobación

- Compruebe cada una de las palas de la hélice para ver si están desgastadas, muestran erosión por cavitación o ventilación, o cualquier otro daño.
- Compruebe si está dañado el eje de la hélice.
- Compruebe si las estrías están desgastadas o dañadas.
- Compruebe si algún sedal se ha enredado en el eje de la hélice.

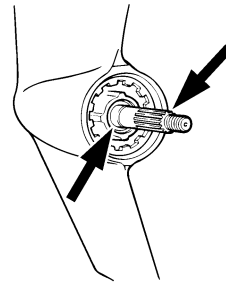

ZMU01803

- Compruebe si está dañado el sello de aceite del eje de la hélice.

SMU30663

Desmontaje de la hélice

SMU29198

Modelos acanalados

1. Enderece el pasador de la hélice y extraígalo con unos alicates.

Mantenimiento

2. Retire la tuerca de la hélice, la arandela y el separador (si se incluye). **¡ADVERTENCIA! No utilice su mano para sujetar la hélice cuando afloje la tuerca de la hélice.** [SWM01891]

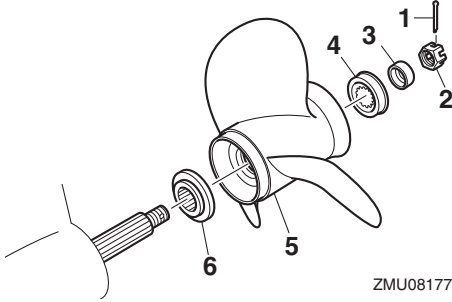

1. Pasador de la hélice
 2. Tuerca de la hélice
 3. Arandela
 4. Separador
 5. Hélice
 6. Arandela de empuje
3. Retire la hélice, la arandela (si se incluye) y la arandela de empuje.

SMU30673

Instalación de la hélice

SMU29237

Modelos acanalados

SCM00502

PRECAUCIÓN

Asegúrese de utilizar un nuevo pasador de la hélice y doblar los extremos de forma segura. De lo contrario, la hélice podría desprenderse durante el funcionamiento y perderse.

1. Aplique al eje de la hélice grasa marina Yamaha o una grasa resistente a la corrosión.
2. Instale el separador (si se incluye), la arandela de empuje, la arandela (si se incluye) y la hélice en el eje de la hélice. **PRECAUCIÓN: Asegúrese de instalar la arandela de empuje antes de instala-**

lar la hélice. De lo contrario, la carcasa inferior y el cubo de la hélice podrían resultar dañados. [SCM01882]

3. Coloque el separador (si se incluye) y la arandela. Apriete la tuerca de la hélice al par especificado.

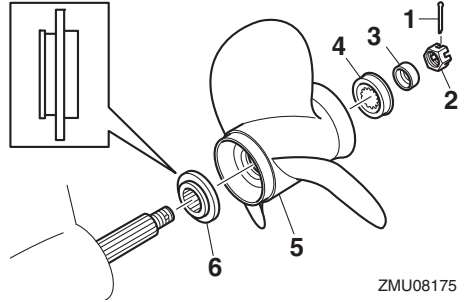

1. Pasador de la hélice
2. Tuerca de la hélice
3. Arandela
4. Separador
5. Hélice
6. Arandela de empuje

Par de apriete de la tuerca de la hélice:

34 N·m (3.4 kgf·m, 25 lb·ft)

4. Alinee la tuerca de la hélice con el orificio del eje de la misma. Inserte en el orificio un nuevo pasador de la hélice y doble los extremos del pasador. **PRECAUCIÓN: No reutilice el pasador de la hélice. De lo contrario, la hélice puede desprenderse durante el funcionamiento.**

[SCM01892]

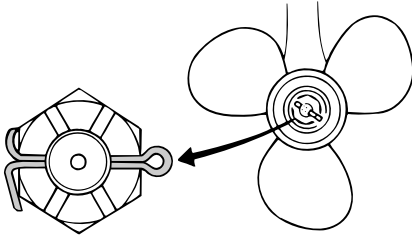

ZMU02063

NOTA:

Si la tuerca de la hélice no queda alineada con el orificio del eje de la hélice después de apretar al par especificado, siga apretando la tuerca para alinearla con el orificio.

SMU47100

Sustitución del aceite para engranajes

SWM00801

ADVERTENCIA

- Asegúrese de que el motor fueraborda está fijado correctamente al peto de popa o a un soporte estable. Si le cae encima el motor fueraborda, podría sufrir graves lesiones.
- No pase nunca bajo la cola mientras el motor esté elevado, aunque esté bloqueado el soporte o la varilla del motor elevado. Podrían producirse graves lesiones si cayese accidentalmente el motor fueraborda.

1. Incline el motor fueraborda de tal forma que el tornillo de drenaje de aceite para engranajes esté situado en el punto más bajo posible.
2. Coloque un recipiente adecuado debajo de la caja de engranajes.
3. Extraiga el tornillo de drenaje de aceite para engranajes y la junta. El tornillo es magnético, por lo que es normal que haya una pequeña cantidad de partículas

metálicas en el extremo del tornillo. Simplemente, elimínelas. **PRECAUCIÓN:** Si existe una cantidad excesiva de partículas de metal en el tornillo magnético de vaciado de aceite para engranajes, ello puede indicar un problema de la unidad inferior. Consulte con su concesionario Yamaha. [SCM01901]

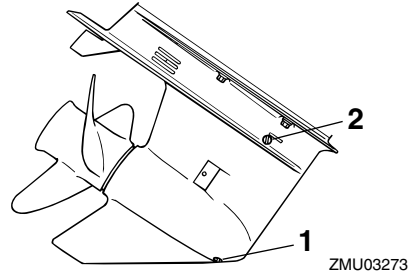

ZMU03273

1. Tornillo de drenaje del aceite para engranajes
2. Tapón del nivel de aceite

NOTA:

Utilice siempre juntas nuevas. No vuelva a utilizar las juntas usadas.

4. Retire el tapón del nivel de aceite y la junta para drenar por completo el aceite. **PRECAUCIÓN:** Compruebe el aceite para engranajes usado una vez vaciado. Si el aceite para engranajes tiene un aspecto lechoso o si contiene agua o una gran cantidad de partículas de metal, la caja de engranajes podría estar dañada. Encargue a un concesionario Yamaha la comprobación y la reparación del motor fueraborda.

[SCM00714]

NOTA:

Para eliminar el aceite usado, consulte a su concesionario Yamaha.

5. Coloque el motor fueraborda en posición vertical. Utilice un dispositivo de llenado flexible o presurizado para inyectar el

Mantenimiento

aceite para engranajes en el orificio del tornillo de drenaje de aceite para engranajes.

Aceite para engranajes recomendado:

Aceite YAMALUBE de engranaje del fueraborda o aceite de engranaje hipoidal

Grado de aceite para engranajes recomendado:

SAE 90 API GL-4

Cantidad de aceite para engranajes:

0.670 L (0.708 US qt, 0.590 Imp.qt)

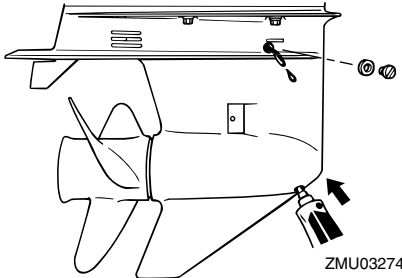

- Coloque una junta nueva en el tapón del nivel de aceite. Cuando el aceite empiece a fluir del orificio del tapón del nivel de aceite, introduzca y apriete el tapón del nivel de aceite al par especificado.

NOTA:

Aplique una capa ligera de aceite para engranajes a la junta y a la rosca del tapón del nivel de aceite antes de colocarlo.

Par de apriete:

7 N·m (0.7 kgf·m, 5.2 lb·ft)

- Coloque una nueva junta en el tornillo de drenaje de aceite para engranajes. Introduzca y apriete el tornillo de drenaje de aceite para engranajes al par especificado.

NOTA:

Aplique una capa ligera de aceite para engranajes a la junta y a la rosca del tornillo de drenaje de aceite para engranajes antes de colocarlo.

Par de apriete:

7 N·m (0.7 kgf·m, 5.2 lb·ft)

SMU29318

Inspección y sustitución de ánodo(s)

Los motores fueraborda de Yamaha están protegidos contra la corrosión mediante ánodos de sacrificio. Inspecciones periódicamente los ánodos externos. Elimine las incrustaciones de las superficies de los ánodos. Consulte con un concesionario Yamaha para la sustitución de ánodos externos.

SCM00721

PRECAUCIÓN

No pinte los ánodos, ya que ello podría inutilizarlos.

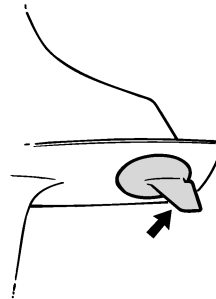

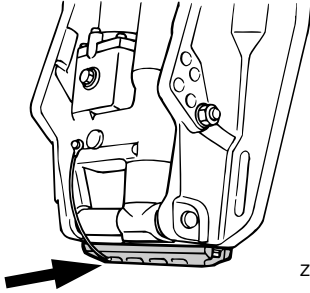

ZMU04245

NOTA:

Inspeccione los cables de tierra conectados con ánodos externos en modelos equipados. Consulte con un concesionario Yamaha para la inspección y la sustitución de ánodos internos conectados al bloque motor.

SMU29324

Comprobación de la batería (para modelos de arranque eléctrico)

SWM01903

! ADVERTENCIA

El electrolítico de la batería es tóxico y corrosivo, y las baterías generan gas de hidrógeno explosivo. Cuando trabaje cerca de la batería:

- Utilice gafas protectoras y guantes de goma.
- No fume ni acerque a la batería ninguna otra fuente de ignición.

El procedimiento para comprobar la batería varía según las diferentes baterías. Este procedimiento incluye comprobaciones típicas válidas para muchas baterías, pero siempre deberá consultar las instrucciones del fabricante de la batería.

SCM01921

PRECAUCIÓN

A menos que se mantenga en buen estado, la batería se deteriorará rápidamente.

1. Compruebe el nivel de electrolito.

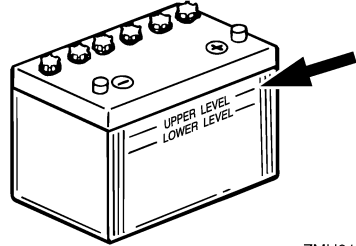

ZMU01810

2. Compruebe la carga de la batería. Si su embarcación está equipada con un velocímetro digital, el voltímetro y las funciones de aviso de tensión baja le ayudarán a supervisar la carga de la batería. Si es necesario cargar la batería, consulte a su concesionario Yamaha.
3. Compruebe las conexiones de la batería. Deben estar limpias, bien sujetas y cubiertas con una tapa aislante. **¡ADVERTENCIA! Una conexión incorrecta puede producir cortocircuitos o chispas y provocar una explosión.**

[SWM01913]

SMU29335

Conexión de la batería

SWM00573

! ADVERTENCIA

Monte el soporte de la batería de forma segura en un lugar seco, bien ventilado y aislado de las vibraciones del barco. **Instale la batería completamente cargada en el soporte.**

SCM01125

PRECAUCIÓN

No invierta los cables de la batería. De lo contrario, se podrían dañar los componentes eléctricos.

1. Asegúrese de que el interruptor principal (en los modelos aplicables) está en la

Mantenimiento

posición "OFF" (desactivado) antes de manipular la batería.

2. En primer lugar, conecte el cable de batería rojo al terminal POSITIVO (+). A continuación, conecte el cable de batería negro al terminal NEGATIVO (-).

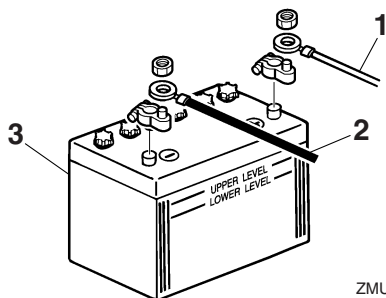

ZMU01811

1. Cable rojo
 2. Cable negro
 3. Batería
3. Los cables y contactos eléctricos de la batería deberán estar limpios y conectados correctamente, ya que de lo contrario, la batería no arrancará el motor.

SMU29372

Desconexión de la batería

1. Desactive el conmutador de corte de la batería (si está equipado) y el interruptor principal. **PRECAUCIÓN: Si se dejan activados, el sistema eléctrico puede resultar dañado.** [SCM01931]
2. Desconecte el o los cables negativos del terminal negativo (-). **PRECAUCIÓN: Desconecte siempre todos los cables negativos (-) primero para evitar un cortocircuito y daños al sistema eléctrico.** [SCM01941]
3. Desconecte el o los cables positivos y extraiga la batería de la embarcación.
4. Limpie, mantenga y conserve la batería de acuerdo con las instrucciones del fabricante.

SMU47140

Localización de averías

En esta sección se describen las posibles causas y soluciones a problemas tales como los relacionados con el combustible, la compresión, los sistemas de encendido, el mal arranque y la pérdida de potencia. Tenga en cuenta que todos los elementos de esta sección podrían no ser aplicables a su modelo. Si el motor fueraborda necesita una reparación, llévelo a un concesionario Yamaha. Si el indicador de alerta de problema en el motor parpadea, consulte con su distribuidor Yamaha.

El arranque no funciona.

P. ¿Se encuentra engranada la palanca del control remoto?

R. Desplácela a punto muerto.

P. ¿La capacidad de la batería es baja o débil?

R. Compruebe el estado de la batería. Use una batería con la capacidad recomendada.

P. ¿Están corroídas o sueltas las conexiones de la batería?

R. Apriete los cables de la batería y limpie los polos de la batería.

P. ¿Se ha fundido el fusible del circuito eléctrico o el relé de arranque?

R. Compruebe la causa de la sobrecarga eléctrica y repare. Reemplace el fusible por uno con el amperaje correcto.

P. ¿Funcionan incorrectamente los componentes del arranque?

R. Solicite su revisión a un concesionario Yamaha.

El motor no arranca (el motor de arranque funciona).

P. ¿Está instalado el seguro del cable de hombre al agua (cable de parada)?

R. Instale el seguro en el interruptor de hombre al agua.

P. ¿Está vacío el depósito de combustible?

R. Llene el depósito con combustible limpio.

P. ¿Está el combustible contaminado u oxidado?

R. Llene el depósito con combustible limpio.

P. ¿Está obstruido el filtro de combustible?

R. Limpie el filtro de combustible o sustitúyalo.

P. ¿Se está siguiendo el procedimiento de arranque correcto?

R. Consulte la página 47.

P. ¿Está funcionando incorrectamente la bomba de combustible?

R. Solicite su revisión a un concesionario Yamaha.

P. ¿Están las bujías sucias o no son del tipo correcto?

R. Inspeccione las bujías. Límpielas o sustitúyalas por unas del tipo recomendado.

P. ¿Están mal colocadas las pipetas de bujía?

R. Compruebe y recoloque las pipetas.

P. ¿Están funcionando incorrectamente las piezas de encendido?

R. Solicite su revisión a un concesionario Yamaha.

Corrección de averías

P. ¿Está el cableado de encendido dañado o mal conectado?

R. Inspeccione los cables en busca de daños y desgastes. Solicite a un concesionario Yamaha que apriete las conexiones y reemplace los cables rotos o desgastados.

P. ¿Están deterioradas las piezas internas del motor?

R. Solicite su revisión a un concesionario Yamaha.

El motor funciona a velocidad de ralentí de forma irregular o se ahoga.

P. ¿Están las bujías sucias o no son del tipo correcto?

R. Inspeccione las bujías. Límpielas o sustitúyalas por unas del tipo recomendado.

P. ¿Está obstruido el sistema de combustible?

R. Inspeccione el tubo de combustible para ver si está doblado o pinzado, y compruebe que el sistema de combustible no tiene ningún otro tipo de obstrucción.

P. ¿Está el combustible contaminado u oxidado?

R. Llene el depósito con combustible limpio.

P. ¿Está obstruido el filtro de combustible?

R. Limpie el filtro de combustible o sustitúyalo.

P. ¿Están funcionando incorrectamente las piezas de encendido?

R. Solicite su revisión a un concesionario Yamaha.

P. ¿Se ha activado el sistema de alerta?

R. Localice y solucione la causa de la alerta.

P. ¿Es correcto el tipo de capuchón de la bujía?

R. Reemplace la bujía.

P. ¿Está el cableado de encendido dañado o mal conectado?

R. Inspeccione los cables en busca de daños y desgastes. Solicite a un concesionario Yamaha que apriete las conexiones y reemplace los cables rotos o desgastados.

P. ¿No se está utilizando el aceite de motor indicado?

R. Inspeccione el aceite de motor y reemplace con el tipo especificado.

P. ¿Está el termostato obstruido o averiado?

R. Solicite su revisión a un concesionario Yamaha.

P. ¿Está funcionando incorrectamente la bomba de combustible?

R. Solicite su revisión a un concesionario Yamaha.

P. ¿Está restringido u obstruido el depósito de combustible?

R. Elimine la obstrucción.

P. ¿El ángulo del motor es demasiado elevado?

R. Vuelva a la posición de funcionamiento normal.

P. ¿Es incorrecta la conexión del conector del combustible?

R. Conéctela correctamente.

Corrección de averías

P. ¿El ajuste del cable del acelerador no es correcto?

R. Solicite su revisión a un concesionario Yamaha.

P. ¿Está desconectado el cable de la batería?

R. Conéctelo de modo seguro.

El zumbador de alerta suena o el indicador se ilumina.

P. ¿Está obstruido el sistema de refrigeración?

R. Inspeccione la entrada de agua de refrigeración en busca de obstrucciones.

P. ¿Está encendido o parpadeando el indicador de alerta de presión de aceite baja?

R. Solicite su revisión a un concesionario Yamaha.

P. ¿Es incorrecto el rango de temperatura de las bujías?

R. Inspeccione las bujías y sustitúyalas por otras del tipo recomendado.

P. ¿No se está utilizando el aceite de motor indicado?

R. Inspeccione el aceite de motor y reemplace con el tipo especificado.

P. ¿Está contaminado o deteriorado el aceite de motor?

R. Reemplace el aceite de motor por uno del tipo indicado.

P. ¿Está obstruido el filtro de aceite?

R. Solicite su revisión a un concesionario Yamaha.

P. ¿Está funcionando incorrectamente la bomba de aceite?

R. Solicite su revisión a un concesionario Yamaha.

P. ¿Está incorrectamente distribuida la carga de la embarcación?

R. Distribuya la carga para colocar la embarcación sobre un plano nivelado.

P. ¿Está funcionando incorrectamente el termostato o la bomba de agua?

R. Solicite su revisión a un concesionario Yamaha.

P. ¿Hay exceso de agua en filtro de combustible?

R. Drene el filtro de combustible.

Pérdida de potencia del motor.

P. ¿Está dañada la hélice?

R. Repare o sustituya la hélice.

P. ¿El paso o el diámetro de la hélice no son correctos?

R. Instale la hélice adecuada para navegar el motor fueraborda dentro del rango de velocidad (r/min) recomendado.

P. ¿Está instalado el motor fueraborda a la altura incorrecta en el espejo de popa?

R. Ajuste la colocación del motor fueraborda a la altura correcta en el espejo de popa.

P. ¿Se ha activado el sistema de alerta?

R. Localice y solucione la causa de la alerta.

P. ¿Se ha deteriorado la parte inferior de la embarcación con las adherencias marinas?

R. Limpie la parte inferior de la embarcación.

Corrección de averías

P. ¿Están las bujías sucias o no son del tipo correcto?

R. Inspeccione las bujías. Límpielas o sustitúyalas por unas del tipo recomendado.

P. ¿Hay algas u otras materias extrañas enredadas en la caja de engranajes?

R. Retire las materias extrañas y limpie la unidad inferior.

P. ¿Está obstruido el sistema de combustible?

R. Inspeccione el tubo de combustible para ver si está doblado o pinzado, y compruebe que el sistema de combustible no tiene ningún otro tipo de obstrucción.

P. ¿Está obstruido el filtro de combustible?

R. Limpie el filtro de combustible o sustitúyalo.

P. ¿Está el combustible contaminado u oxidado?

R. Llene el depósito con combustible limpio.

P. ¿Es correcto el tipo de capuchón de la bujía?

R. Reemplace la bujía.

P. ¿Está el cableado de encendido dañado o mal conectado?

R. Inspeccione los cables en busca de daños y desgastes. Solicite a un concesionario Yamaha que apriete las conexiones y reemplace los cables rotos o desgastados.

P. ¿Están funcionando incorrectamente las piezas eléctricas?

R. Solicite su revisión a un concesionario Yamaha.

P. ¿No se está utilizando el combustible indicado?

R. Sustituya el combustible por uno del tipo indicado.

P. ¿No se está utilizando el aceite de motor indicado?

R. Reemplace el aceite de motor por uno del tipo indicado.

P. ¿Está el termostato obstruido o averiado?

R. Solicite su revisión a un concesionario Yamaha.

P. ¿Está restringido u obstruido el depósito de combustible?

R. Elimine la obstrucción.

P. ¿Está funcionando incorrectamente la bomba de combustible?

R. Solicite su revisión a un concesionario Yamaha.

P. ¿Es incorrecta la conexión del conector del combustible?

R. Conéctela correctamente.

P. ¿Es incorrecto el rango de temperatura de las bujías?

R. Inspeccione las bujías y sustitúyalas por otras del tipo recomendado.

P. ¿Está respondiendo el motor de forma incorrecta a la posición de la palanca del control remoto?

R. Solicite su revisión a un concesionario Yamaha.

El motor vibra en exceso.

P. ¿Está dañada la hélice?

R. Repare o sustituya la hélice.

P. ¿Está dañado el eje de la hélice?

R. Solicite su revisión a un concesionario Yamaha.

P. ¿Hay algas u otras materias extrañas enredadas en la hélice?

R. Retire la hélice y límpiela.

P. ¿Están sueltos los pernos de montaje del motor fueraborda?

R. Apriete los pernos o lleve el motor a un concesionario Yamaha para que lo revisen.

P. ¿Está suelto o dañado el pivote de dirección?

R. Solicite su revisión a un concesionario Yamaha.

SMU29435

Acción temporal en caso de emergencia

SMU29442

Daños por impacto

SWM00871

ADVERTENCIA

El motor fueraborda puede dañarse seriamente por una colisión durante el funcionamiento o cuando se le remolca. El daño podría hacer inseguro el funcionamiento del motor fueraborda.

Si el motor fueraborda choca contra un objeto en el agua, siga el procedimiento que se indica a continuación.



1. Pare el motor inmediatamente.
2. Compruebe si existen daños en el sistema de control y todos los componentes. Compruebe también si el barco está dañado.
3. Existan o no daños, regrese despacio y con cuidado al puerto más próximo.
4. Lleve el motor fueraborda a un concesionario Yamaha para que lo inspeccionen antes de volver a utilizarlo.

SMU29476

Sustitución del fusible

Si se funde el fusible, retire la tapa eléctrica, abra el portafusibles y extraiga el fusible con un extractor de fusibles (si se incluye). Sustitúyalo por uno de recambio con el amperaje correcto.

SWM00632

ADVERTENCIA

La sustitución de un fusible incorrecto o un trozo de cable podría dar lugar a un flujo de corriente excesivo. Ello podría causar daños al sistema eléctrico entrañar peligro de incendio.

Consulte con su concesionario Yamaha si el nuevo fusible se funde de nuevo de forma inmediata.

Corrección de averías

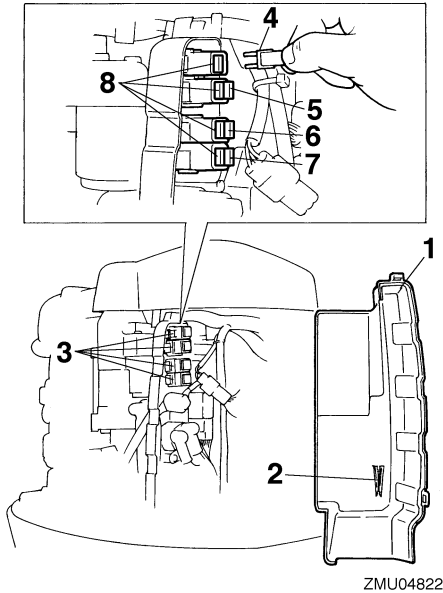

ZMU04822

1. Tapa eléctrica
2. Extractor de fusibles
3. Portafusibles
4. Fusible del relé de arranque (30 A)
5. Fusible del rectificador regulador (Principal) (20 A)
6. Fusible del interruptor principal/interruptor de trimado (20 A)
7. Fusible de la unidad de control del motor/bobina de encendido/bomba de combustible eléctrica/injector de combustible/ISC (control de velocidad de ralentí) (20 A)
8. Fusible de respeto (20 A, 30 A)

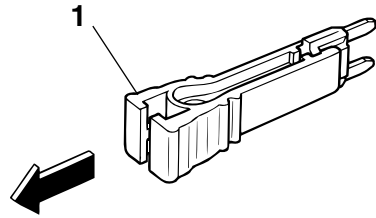

ZMU04337

1. Extractor de fusibles

SMU29526

No funciona el sistema de elevación y trimado del motor

Si el motor no se puede elevar o bajar con la unidad de elevación y trimado del motor debido a que la batería está descargada o a un fallo de la unidad de elevación y trimado del motor, intente elevarlo o bajarlo manualmente.

1. Afloje el tornillo de la válvula manual girándolo en sentido contrario a las agujas del reloj hasta que se detenga.

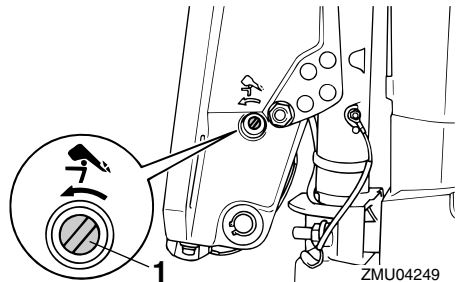

ZMU04249

1. Tornillo de la válvula manual
2. Coloque el motor en la posición deseada y apriete el tornillo de la válvula manual en el sentido de las agujas del reloj.

SMU37581

El indicador de aviso del separador de agua parpadea mientras navega

SWM01501

ADVERTENCIA

La gasolina es muy inflamable y sus vapores son también inflamables y explosivos.

- No realice este procedimiento estando el motor caliente o en funcionamiento. Deje que el motor se enfríe.
- Habrá combustible en el filtro de gasolina. Manténgase a distancia de chispas, cigarrillos, llamas u otras fuentes de encendido.
- Por este procedimiento se puede derramar algo de combustible. Recójalo con un trapo. Limpie inmediatamente el combustible que pueda derramarse.
- El filtro de gasolina debe volver a montarse con cuidado con la junta tórica, taza del filtro y tubos en su lugar. El montaje o sustitución incorrectos podría ser causa de fugas de combustible y dar lugar a peligro de incendio o explosión.

Si el indicador de aviso del separador de agua del tacómetro multifunción 6Y8 parpadea, realice el siguiente procedimiento.

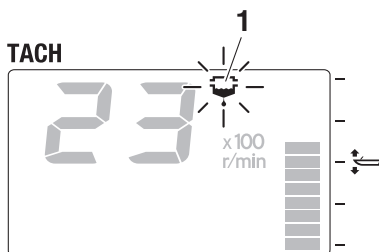

ZMU05441

1. Indicador de aviso del separador de agua
1. Pare el motor.
2. Retire la capota superior.

3. Retire el conector de plástico.

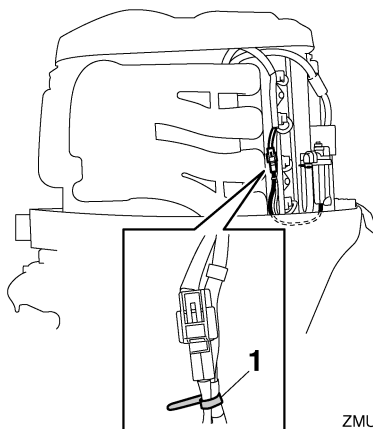

ZMU05657

1. Conector de plástico
4. Desconecte el acople del interruptor de detección de agua. **PRECAUCIÓN:** Evite que entre agua en el acople del interruptor de detección de agua; si entrara, podría producirse un fallo.

[SCM01951]

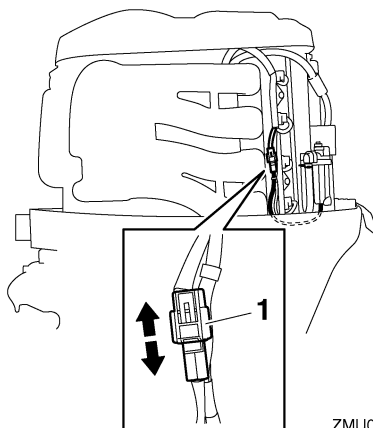

ZMU05658

1. Acople del interruptor de detección de agua
5. Desenrosque la taza del filtro de la carcasa del filtro. **PRECAUCIÓN:** Procure no retorcer el cable del interruptor de

Corrección de averías

detección de agua cuando desenrosque la taza del filtro. [SCM01961]

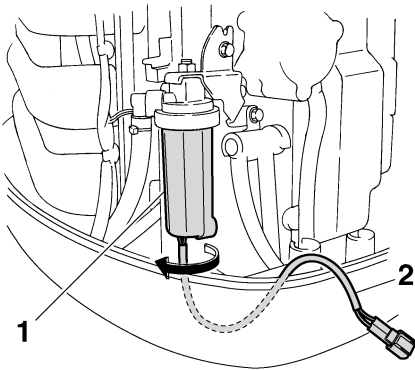

ZMU05450

1. Taza del filtro
2. Cable del interruptor de detección de agua
6. Drene el agua de la taza del filtro absorbiéndola con un trapo.
7. Enrosque firmemente la taza del filtro en la carcasa del filtro. **PRECAUCIÓN: Procure no retorcer el cable del interruptor de detección de agua cuando enrosque la taza del filtro en la carcasa del filtro.** [SCM01971]
8. Conecte el acople del interruptor de detección de agua hasta que se escuche un "clic".

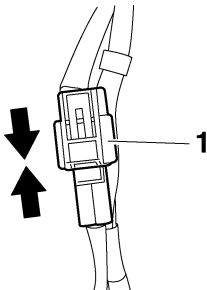

ZMU05659

1. Acople del interruptor de detección de agua

9. Sujete el cable del interruptor de detección de agua con el conector de plástico.

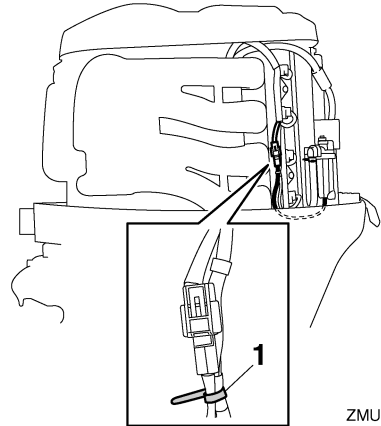

ZMU05660

1. Conector de plástico
10. Instale la capota superior.
11. Arranque el motor y asegúrese de que el indicador de aviso del separador de agua sigue apagado. Cuando regrese a puerto, solicite a un concesionario Yamaha que inspeccione el motor fueraborda.

SMU29543

El arranque no funciona

Si el mecanismo de arranque no funcionase (es decir, el motor no pudiera ponerse en marcha con el de arranque), puede ponerse en marcha manualmente con un cabo de arranque de emergencia. Sin embargo, el motor no puede arrancarse manualmente si es baja la tensión de la batería. Si la batería se descarga a 9 voltios o menos, no funcionará la bomba de combustible eléctrica.

SWM01023

ADVERTENCIA

- Siga este procedimiento sólo en caso de emergencia para regresar al puerto más cercano.

- Cuando se usa el cabo de arranque de emergencia para poner en marcha el motor, no funciona el dispositivo de protección contra arranque con marcha puesta. Asegúrese de que la palanca del control remoto está en punto muerto. En cualquier otro caso, el barco podría arrancar inesperadamente y moverse, provocando un accidente.
- Fije el cable de hombre al agua a un lugar seguro de su ropa, o a su brazo o pierna mientras está en funcionamiento el barco.
- No fije el cable a ropa que pudiera romperse y desprenderse. No pase el cable por un lugar donde pudiera enredarse, impidiendo así su funcionamiento.
- Evite tirar accidentalmente del cable durante el funcionamiento normal. La pérdida de potencia del motor significa perder prácticamente el control de la dirección. Asimismo, sin potencia del motor, el barco podría decelerarse rápidamente. Esto podría ser causa de que las personas y los objetos del barco salieran despedidos hacia delante.
- Asegúrese de que no hay nadie detrás de usted cuando tire del cabo de arranque. Podría producir un efecto de látigo y dañar a alguien.
- Un volante no protegido mientras está girando es muy peligroso. Mantenga la ropa suelta y otros objetos a distancia cuando arranque el motor. Utilice el cabo de arranque de emergencia únicamente como se instruye. No toque el volante ni otras piezas móviles cuando esté en marcha el motor. No instale el mecanismo de arranque o la capota superior después de estar en funcionamiento el motor.

- No toque la bobina de encendido, el cable de la bujía, la pipeta de la bujía, ni otros componentes eléctricos cuando arranque o tenga en funcionamiento el motor. Podría sufrir una descarga eléctrica.

SMU29648

Motor para arranque de emergencia

1. Retire la capota superior.
2. Quite los dos pernos que sujetan la tapa del volante.
3. Levante la parte posterior de la tapa del volante y tire de ella hacia adelante para retirarla.

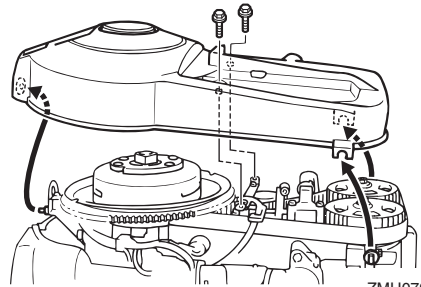

ZMU07981

4. Prepare el motor para arrancarlo. Para obtener más información, consulte la página 47. Compruebe que el motor se encuentra en punto muerto y que el seguro está fijado al interruptor de hombre al agua. El interruptor principal debe estar en la posición "ON" (activado).

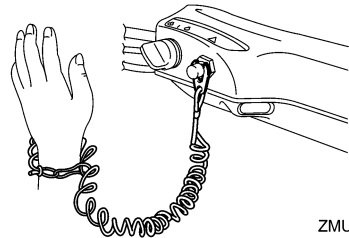

ZMU05216

Corrección de averías

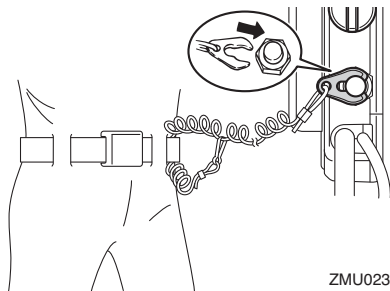

Yamaha. De lo contrario podría producirse casi de forma inmediata cierta corrosión.

PRECAUCIÓN: No intente poner en marcha el motor fueraborda hasta que haya sido completamente inspeccionado.

[SCM00402]

5. Introduzca el extremo anudado del cabo de arranque de emergencia en la muesca del rotor del volante y enrolle el cabo alrededor del volante en sentido horario.
6. Tire despacio del cabo hasta que note resistencia.
7. Quite temporalmente del volante el cabo.
8. Enrolle el cabo aproximadamente 3/4 de vuelta alrededor del volante en sentido horario.
9. Tire firme y enérgicamente del cabo para arrancar el motor. Repita el procedimiento si es necesario.

¡ADVERTENCIA! No instale la capota superior mientras esté en funcionamiento el motor. [SWM00622]

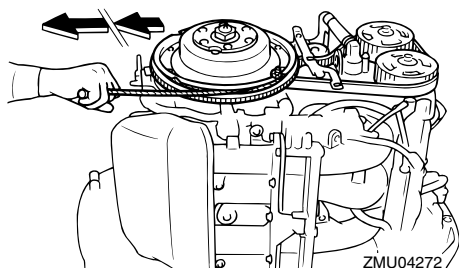

SMU33502

Tratamiento del motor sumergido

Si el motor fueraborda está sumergido, llévalo inmediatamente a un concesionario

A	
Aceite de motor.....	43
Aceite del motor, añadir.....	40
Aceite del motor, cambio.....	72
Aceite para engranajes, sustitución.....	78
Acelerador en punto muerto.....	18
Agua de refrigeración.....	50
Aguas poco profundas	59
Alcohol y drogas.....	2
Alerta de sobrecalentamiento.....	35
Aleta de compensación con ánodo.....	23
Almacenamiento del motor fueraborda.....	61
Altura del motor.....	38
Arranque del motor.....	47
Aviso de presión de aceite baja.....	36
Aviso del separador de agua.....	36
Ánodo(s), inspección y sustitución.....	79
B	
Baja velocidad.....	53
Batería.....	45
Batería, comprobación (modelos de arranque eléctrico).....	80
Batería, conexión.....	80
Batería, desconexión.....	81
Botón de parada del motor	21
Bujía, limpieza y ajuste.....	71
C	
Cable de hombre al agua (piola).....	1, 42
Cable de hombre al agua (piola) y seguro.....	20
Cables y conectores, comprobación...	76
Caja de control remoto.....	18
Calentamiento del motor.....	50
Cambio (comprobaciones después del calentamiento del motor).....	51
Cambio de marcha.....	51
Capota superior, retirada.....	41
Capota, instalación.....	43
Colisiones contra objetos flotantes o sumergidos.....	3
Compensación e inclinación eléctricas...	1
Comprobaciones antes de arrancar el motor.....	41
Comprobaciones después de arrancar el motor.....	50
Comprobaciones después del calentamiento del motor.....	51
Condiciones de funcionamiento graves.....	66
Condiciones meteorológicas.....	4
Contador de horas.....	28
D	
Daños por impacto.....	86
Derrames de gasolina.....	2
Descarga eléctrica.....	1
Diagrama de componentes.....	16
Dispositivo de descarga de agua...	25, 43
Dispositivos de flotación personales (PFDs).....	2
Documentación sobre seguridad de navegación.....	4
E	
El arranque no funciona.....	89
El indicador de aviso del separador de agua parpadea mientras navega.....	88
Emergencia, acción temporal.....	86
Engrase.....	70
Envío de combustible (depósito portátil).....	46
Equipamiento de emergencia.....	15
Especificaciones.....	10
Etiquetas de advertencia	6
Evite las colisiones.....	3
Exigencias de eliminación del motor fueraborda.....	15
F	
Filtro de combustible/separador de agua.....	25
Filtro de gasolina, comprobación.....	42
Formación de los pasajeros.....	4
Fugas de combustible, comprobación...	42
Funcionamiento del motor.....	46
Funciones de control, comprobación....	42
Fusible, sustitución.....	86

Índice

G		M	
Gasolina.....	2, 14	Mando popero	19
Gatillo de bloqueo en punto muerto.....	18	Mantenimiento periódico.....	65
Grabación de datos del motor.....	8	Medidor de gasolina.....	29
H		Medidor de singladura.....	30
Hélice.....	1	Modificaciones.....	2
Hélice, comprobación.....	76	Monóxido de carbono.....	2
Hélice, desmontaje.....	76	Montaje del motor fueraborda.....	11, 38
Hélice, instalación.....	77	Motor de lavado.....	64
I		Motor fueraborda (superficie pintada), comprobación.....	65
Inclinación del motor hacia arriba y hacia abajo.....	56	Motor fueraborda sumergido.....	91
Indicador de alarma de sobretensión.....	27, 29	Motor para arranque de emergencia ...	90
Indicador de aviso	25	Motor, comprobación.....	43
Indicador de aviso de baja tensión de la batería.....	31	N	
Indicador de aviso de presión de aceite baja.....	27, 28	Navegación en agua salada u otras condiciones.....	60
Indicador de aviso del nivel de combustible.....	31	Nivel de combustible.....	41
Indicador de trimado.....	28	No funciona el sistema de elevación y trimado del motor.....	87
Indicador del acelerador	19	Número de llave.....	5
Indicadores multifunción 6Y8.....	31	Número de serie de motor fueraborda...	5
Instrumentos e indicadores.....	27	P	
Interruptor de elevación y trimado del motor (bandeja motor).....	22	Palanca de bloqueo de la bandeja motor.....	24
Interruptor de elevación y trimado del motor (control remoto o mando popero).....	22	Palanca de cambio de marcha	19
Interruptor principal.....	21	Palanca del control remoto.....	18
Interruptores de parada.....	51	Parada del barco.....	52
Interruptores de RPM para baja velocidad variable	23	Parada del motor.....	53
L		Pasajeros.....	3
Lavado con el conector de lavado.....	62	Personas en el agua.....	2
Lea los manuales y las etiquetas.....	6	Piezas calientes.....	1
Legislación y normativas.....	4	Piezas de respeto.....	66
Limpieza del motor fueraborda.....	65	Piezas giratorias.....	1
Llenado de combustible	45	Pintura antiadherente.....	14
Localización de averías.....	82	Protección contra arranque con marcha puesta.....	13
Lubricación.....	64	Puño del acelerador	19
		R	
		Registro de números de identificación...	5
		Regulador de fricción de la dirección ...	22
		Regulador de fricción del acelerador....	20

Reloj.....	30
Requisitos de instalación.....	11
Requisitos de la batería.....	12
Requisitos del aceite del motor.....	13
Requisitos del combustible.....	14
Requisitos del control remoto.....	11
Régimen de potencia de la embarcación.....	11
Rodaje del motor.....	40

S

Seguridad de navegación.....	2
Seguridad del motor fueraborda.....	1
Selección de la hélice.....	12
Sistema de aviso.....	35
Sistema de combustible.....	41
Sistema de elevación y trimado del motor.....	44
Sobrecarga.....	3
Soporte del motor elevado.....	24
Sustitución del filtro de aceite de motor.....	74

T

Tabla de mantenimiento 1.....	67
Tabla de mantenimiento 2.....	70
Tacómetro.....	28
Tacómetro digital.....	27
Tanque de combustible.....	17
Transporte y almacenamiento del motor fueraborda.....	61
Trimado del motor fueraborda.....	54

U

Uso por primera vez.....	40
--------------------------	----

V

Velocidad de ralentí, inspección.....	71
Velocímetro.....	29
Velocímetro digital.....	29
Voltímetro.....	31

Y

Yamalube.....	75
---------------	----

