



MANUAL DEL PROPIETARIO

XT1200ZE
Super Ténéré ABS
MOTOCICLETA

 Lea este manual atentamente antes de utilizar este vehículo.

XT1200ZE

BP9-28199-S1

 **Lea este manual atentamente antes de utilizar este vehículo. Este manual debe acompañar al vehículo si este se vende.**

Declaración de conformidad:

Por la presente, YAMAHA MOTOR ELECTRONICS Co., Ltd declara que el tipo de equipo radioeléctrico, INMOVILIZADOR, 2BS-00 es conforme con la Directiva 2014/53/UE.

El texto completo de la declaración UE de conformidad está disponible en la dirección Internet siguiente:

https://global.yamaha-motor.com/eu_doc/

Banda de frecuencia: 134.2 kHz

Potencia máxima de radiofrecuencia: 49.0 [dBμV/m]

Fabricante:

YAMAHA MOTOR ELECTRONICS Co., Ltd

1450-6 Mori, Mori-machi, Shuchi-Gun, Shizuoka, 437-0292 Japón

Importador:

YAMAHA MOTOR EUROPE N.V.

Koolhovenlaan 101, 1119 NC Schiphol-Rijk, 1117 ZN, Schiphol, Países Bajos

¡Bienvenido al mundo de las motocicletas Yamaha!

Como propietario de una XT1200ZE, se beneficia usted de la amplia experiencia de Yamaha y de la más avanzada tecnología en el diseño y la fabricación de productos de alta calidad que han dado a Yamaha su reputación de fiabilidad.

Lea este manual en su totalidad para disfrutar de todas las ventajas de su XT1200ZE. El manual del propietario no solo le enseñará cómo utilizar, revisar y mantener su motocicleta, sino además cómo protegerse a sí mismo y a otros de problemas y accidentes.

Además, los numerosos consejos contenidos en este manual le ayudarán a mantener su motocicleta en las mejores condiciones posibles. Si necesita cualquier aclaración adicional, no dude en ponerse en contacto con su concesionario Yamaha.

El equipo de Yamaha le desea muchos paseos seguros y agradables. Recuerde, ¡la seguridad es lo primero!

Yamaha mejora constantemente el diseño y la calidad de sus productos. Por tanto, aunque este manual contiene la información más actual en el momento de imprimirse, pueden existir pequeñas discrepancias entre su motocicleta y este manual. Si necesita cualquier aclaración relativa a este manual, consulte a su concesionario Yamaha.



ADVERTENCIA

Lea este manual atentamente y en su totalidad antes de utilizar esta motocicleta.

Información importante relativa al manual

SAU63350

En este manual, la información particularmente importante se distingue mediante las siguientes anotaciones:

	Este es el símbolo de aviso de seguridad. Se utiliza para avisarle de un posible peligro de daños personales. Obedezca todos los mensajes de seguridad que siguen a este símbolo para evitar posibles daños personales o un accidente mortal.
 ADVERTENCIA	ADVERTENCIA indica una situación peligrosa que, de no evitarse, puede ocasionar un accidente mortal o daños personales graves.
ATENCIÓN	ATENCIÓN indica precauciones especiales que se deben adoptar para evitar que el vehículo u otros bienes resulten dañados.
NOTA	NOTA proporciona información clave para facilitar o clarificar los procedimientos.

*El producto y las especificaciones pueden cambiar sin previo aviso.

SAU10201

**XT1200ZE
MANUAL DEL PROPIETARIO
©2019 Yamaha Motor Co., Ltd.
1ª edición, agosto 2018
Todos los derechos reservados.
Toda reproducción o uso no autorizado
sin el consentimiento escrito de
Yamaha Motor Co., Ltd.
quedan expresamente prohibidos.
Impreso en Japón.**

Tabla de contenidos

Información relativa a la seguridad	1-1
--------------------------------------------------	-----

Descripción	2-1
Vista izquierda	2-1
Vista derecha	2-2
Mandos e instrumentos	2-3

Funciones de los instrumentos y mandos	3-1
Sistema inmovilizador	3-1
Interruptor principal/Bloqueo de la dirección	3-2
Luces indicadoras y luces de aviso.....	3-3
Sistema regulador de velocidad	3-6
Indicador multifunción.....	3-9
D-mode (modo de conducción)	3-22
Interruptores del manillar	3-22
Maneta de embrague	3-24
Pedal de cambio	3-25
Maneta del freno	3-25
Pedal de freno	3-26
ABS	3-27
Sistema de control de tracción	3-28
Tapón del depósito de gasolina.....	3-29
Gasolina	3-30
Tubo de desbordamiento del depósito de gasolina	3-32
Catalizador	3-32
Asiento del conductor	3-33
Ajuste de la altura del asiento del conductor	3-34
Parabrisas	3-36
Ajuste de la suspensión delantera y trasera	3-37
Portaequipajes	3-41
Fijaciones de la correa del equipaje	3-42
Toma de corriente continua auxiliar	3-43
Caballote lateral	3-44
Sistema de corte del circuito de encendido	3-44

Para su seguridad – comprobaciones previas	4-1
---------------------------------------------------------	-----

Utilización y puntos importantes para la conducción	5-1
Arranque del motor	5-2
Cambio de marchas	5-3
Consejos para reducir el consumo de gasolina	5-4
Rodaje del motor	5-5
Estacionamiento	5-5

Mantenimiento y ajustes periódicos	6-1
Juego de herramientas	6-2
Cuadros de mantenimiento periódico.....	6-3
Cuadro de mantenimiento periódico del sistema de control de emisiones	6-3
Cuadro general de mantenimiento y engrase	6-4
Desmontaje y montaje de los carenados.....	6-8
Comprobación de las bujías	6-10
Bombona	6-11
Aceite del motor.....	6-12
Por qué Yamalube	6-15
Aceite del engranaje final.....	6-15
Líquido refrigerante.....	6-17
Filtro de aire	6-19
Comprobación del ralenti del motor	6-19
Comprobación del juego libre del puño del acelerador	6-20
Holgura de las válvulas	6-20
Neumáticos.....	6-21
Ruedas de radios.....	6-24
Maneta de embrague.....	6-24
Comprobación del juego libre de la maneta del freno.....	6-25
Interruptores de la luz de freno	6-25
Comprobación de las pastillas de freno delantero y trasero	6-26
Comprobación del líquido de freno	6-27

Tabla de contenidos

Cambio de los líquidos de freno y embrague	6-28	Registro de los datos del vehículo.....	9-3
Comprobación y engrase del puño del acelerador y el cable	6-28	Índice alfabético	10-1
Comprobación y engrase de los pedales de freno y cambio.....	6-29		
Comprobación y engrase de las manetas de freno y embrague	6-29		
Verificación y engrase del caballete central y el caballete lateral	6-30		
Engrase de los pivotes del basculante.....	6-30		
Comprobación de la horquilla delantera	6-31		
Comprobación de la dirección	6-31		
Comprobación de los cojinetes de las ruedas.....	6-32		
Batería	6-32		
Cambio de fusibles.....	6-34		
Cambio de una bombilla del faro	6-35		
Cambio de la bombilla de una luz de posición	6-37		
Luz de intermitencia y luz de freno/piloto trasero.....	6-39		
Cambio de una bombilla de la luz de la matrícula.....	6-39		
Identificación de averías.....	6-40		
Cuadros de identificación de averías.....	6-41		
Cuidados y almacenamiento de la motocicleta	7-1		
Precaución relativa al color mate ...	7-1		
Cuidados	7-1		
Almacenamiento.....	7-4		
Especificaciones	8-1		
Información para el consumidor	9-1		
Números de identificación.....	9-1		
Conector de diagnóstico	9-2		

SAU1031C

Sea un propietario responsable

Como propietario del vehículo, es usted responsable de su funcionamiento seguro y adecuado.

Las motocicletas son vehículos de dos ruedas.

La seguridad de su uso y funcionamiento depende de la aplicación de las técnicas de conducción apropiadas, así como de la habilidad del conductor. Todo conductor debe conocer los requisitos siguientes antes de conducir esta motocicleta.

Debe:

- Obtener instrucciones completas de una fuente competente sobre todos los aspectos del funcionamiento de la motocicleta.
- Observar las advertencias y los requisitos de mantenimiento que se indican en el presente Manual del propietario.
- Obtener una formación cualificada en las técnicas de conducción seguras y apropiadas.
- Obtener un servicio técnico profesional según se indica en el presente Manual del propietario o cuando las condiciones mecánicas así lo requieran.
- Nunca conduzca una motocicleta sin la formación o la instrucción adecuada. Realice un curso de formación. Los principiantes deben recibir formación por parte de un instructor titulado. Póngase en contacto con un concesionario autorizado de motocicletas para obtener información sobre los cursos de formación más cercanos a su zona.

Seguridad en la conducción

Realice las comprobaciones previas cada vez que vaya a utilizar el vehículo para estar seguro de que se encuentra en condicio-

nes seguras de funcionamiento. Si no revisa o mantiene el vehículo correctamente aumentarán las posibilidades de accidente o daños materiales. Consulte en la página 4-1 el listado de comprobaciones previas.

- Esta motocicleta está diseñada para llevar al conductor y un pasajero.
- La mayor parte de los accidentes de tráfico entre coches y motocicletas se deben al hecho de que el conductor del coche no ha detectado ni reconocido a la motocicleta. Muchos accidentes se han producido porque el conductor del coche no ha visto la motocicleta. Una medida muy eficaz para reducir las posibilidades de este tipo de accidente es el hacerse bien visible.

Por tanto:

- Lleve una chaqueta de color brillante.
- Sea especialmente prudente al aproximarse a cruces y pasarlos, ya que los cruces son los lugares en los que se producen accidentes de motocicleta con mayor frecuencia.
- Circule por donde los otros conductores puedan verle. Evite permanecer en los ángulos sin visión de otros conductores.
- Nunca realice el mantenimiento de una motocicleta sin los conocimientos adecuados. Póngase en contacto con un concesionario autorizado de motocicletas para que le informe acerca del mantenimiento básico de la motocicleta. Únicamente el personal certificado puede llevar a cabo determinados tipos de mantenimiento.
- En muchos accidentes están implicados conductores inexpertos. De hecho, muchos conductores que han



Información relativa a la seguridad

estado implicados en accidentes ni siquiera tienen un permiso de conducir motocicletas vigente.

- No conduzca sin estar cualificado y no preste su motocicleta a personas que no lo estén.
- Conozca sus capacidades y sus límites. El hecho de permanecer dentro de sus límites le ayudará a evitar un accidente.
- Le recomendamos que practique en un lugar donde no haya tráfico hasta que se haya familiarizado completamente con la motocicleta y todos sus mandos.
- Muchos accidentes se han debido a un error del conductor de la motocicleta. Un error típico consiste en abrirse demasiado en una curva a causa del exceso de velocidad o el subviraje (ángulo de ladoo insuficiente para la velocidad).
 - Respete siempre el límite de velocidad y no circule nunca más rápido de lo que resulte adecuado según el estado de la calzada y el tráfico.
 - Señale siempre antes de girar o cambiar de carril. Cerciórese de que los otros conductores puedan verle.
- La postura del conductor y del pasajero es importante para poder mantener un control adecuado.
 - Para mantener el control de la motocicleta durante la marcha, el conductor debe mantener ambas manos en el manillar y ambos pies en las estriberas.
 - El pasajero debe sujetarse siempre al conductor, a la correa del asiento o al asidero con las dos manos y mantener ambos pies en las estriberas del pasajero. No lleve nunca a un pasajero que no pueda mantener firmemente ambos pies en las estriberas.

- No conduzca nunca bajo los efectos del alcohol u otras drogas.

Protección personal

La mayoría de las muertes en accidentes de motocicleta se producen por lesiones en la cabeza. El uso de un casco de seguridad es esencial en la prevención o reducción de las lesiones en la cabeza.

- Utilice siempre un casco homologado.
- Utilice una máscara o gafas. El viento en los ojos sin proteger puede reducir la visión y retrasar la percepción de un peligro.
- El uso de una chaqueta, botas, pantalones y guantes resistentes, etc., resulta eficaz para prevenir o reducir las abrasiones o laceraciones.
- No lleve nunca prendas amplias que puedan engancharse en los mandos, las estriberas o en las ruedas y provocar lesiones o un accidente.
- Utilice siempre ropa protectora que le cubra las piernas, los tobillos y los pies. El motor y el sistema de escape están muy calientes durante la marcha o después y pueden provocar quemaduras.
- El pasajero debe observar también las precauciones indicadas anteriormente.

Evite el envenenamiento por monóxido de carbono

Los gases de escape del motor contienen monóxido de carbono, un gas letal. La inhalación de monóxido de carbono puede provocar dolores de cabeza, mareo, somnolencia, náuseas, confusión y, por último, la muerte.

El monóxido de carbono es un gas incoloro, inodoro e insípido que puede estar presente aunque no se vea ni se huelga nada procedente del escape del motor. Se pueden acumular en tiempo muy breve niveles

letales de monóxido de carbono que le postrarán rápidamente y le impedirán salvarse. Asimismo, en lugares cerrados o mal ventilados pueden mantenerse niveles letales de monóxido de carbono durante horas o días. Si nota cualquier síntoma de envenenamiento por monóxido de carbono abandone el lugar inmediatamente, respire aire fresco y SOLICITE TRATAMIENTO MÉDICO.

- No ponga el motor en marcha en un lugar cerrado. Aunque intente eliminar los gases de escape con extractores o ventanas y puertas abiertas, el monóxido de carbono puede alcanzar rápidamente niveles peligrosos.
- No ponga en marcha el motor en lugares mal ventilados o parcialmente cerrados como cobertizos, garajes o cocheras.
- No ponga en marcha el motor en el exterior cuando los gases de escape puedan penetrar en un edificio a través de aberturas como ventanas y puertas.

Carga

La incorporación de accesorios o carga que modifiquen la distribución del peso de la motocicleta puede reducir su estabilidad y manejabilidad. Para evitar la posibilidad de un accidente, tenga mucho cuidado al añadir carga o accesorios a la motocicleta. Si ha añadido carga o accesorios a la motocicleta, conduzca con mucha precaución. A continuación, además de información sobre accesorios, exponemos algunas reglas generales que se deben observar en caso de cargar equipaje o añadir accesorios a la motocicleta:

El peso total del conductor, el pasajero, los accesorios y el equipaje no debe superar la carga máxima. **La utilización de un vehículo sobrecargado puede ocasionar un accidente.**

Carga máxima:
204 kg (450 lb)

Cuando lo cargue dentro de este límite de peso, tenga en cuenta lo siguiente:

- El peso del equipaje y los accesorios debe mantenerse lo más bajo y cerca posible de la motocicleta. Sujete bien los objetos más pesados lo más cerca posible del centro del vehículo y distribuya el peso lo más uniformemente posible en ambos lados de la motocicleta a fin de reducir al mínimo el desequilibrio o la inestabilidad.
- El desplazamiento de pesos puede crear un desequilibrio repentino. Verifique que los accesorios y la carga estén bien sujetos a la motocicleta antes de iniciar la marcha. Compruebe con frecuencia las fijaciones de los accesorios y las sujeciones de la carga.
 - Ajuste correctamente la suspensión en función de la carga que lleve (únicamente en los modelos con suspensión ajustable) y compruebe el estado y la presión de los neumáticos.
 - No sujete nunca objetos grandes o pesados al manillar, la horquilla delantera o el guardabarros delantero. Tales objetos, como por ejemplo sacos de dormir, bolsas de lona o tiendas de campaña, pueden crear inestabilidad en el manejo o disminuir la respuesta de la dirección.
- **Este vehículo no está diseñado para arrastrar un remolque o para acoplarle un sidecar.**

Accesorios originales Yamaha

La elección de los accesorios para el vehículo es una decisión importante. Los accesorios originales Yamaha que se pueden adquirir únicamente en los concesionarios Yamaha han sido diseñados, probados y aprobados por Yamaha para su vehículo.

Información relativa a la seguridad

Muchas empresas sin relación con Yamaha fabrican repuestos y accesorios u ofrecen otras modificaciones para vehículos Yamaha. Yamaha no puede probar los productos que fabrican estas empresas. Por tanto, Yamaha no puede respaldar ni recomendar el uso de accesorios no vendidos por Yamaha ni modificaciones no recomendadas específicamente por Yamaha, incluso si las vende e instala un concesionario Yamaha.

Repuestos, accesorios y modificaciones no originales

Aunque algunos productos no originales pueden tener un diseño y una calidad similares a los accesorios originales Yamaha, debe tener presente que algunos de estos accesorios no originales o modificaciones no resultan adecuados debido a la posibilidad de que representen un peligro para usted u otras personas. La instalación de productos no originales o las modificaciones realizadas en su vehículo que alteren su diseño o sus características de funcionamiento pueden representar, para usted y otras personas, un peligro de daños personales graves o un accidente mortal. Es usted responsable de los daños personales relacionados con la alteración del vehículo. Cuando instale accesorios, tenga en cuenta las recomendaciones siguientes, así como las que se facilitan en el apartado "Carga".

- No instale nunca accesorios o lleve carga que puedan afectar a las prestaciones de la motocicleta. Revise cuidadosamente el accesorio antes de utilizarlo, a fin de cerciorarse de que de ningún modo reduzca la distancia al suelo ni el ángulo de inclinación, ni limite el recorrido de la suspensión, el recorrido de la direc-

ción o el funcionamiento de los mandos ni obstaculice las luces o reflectores.

- Los accesorios montados en el manillar o en la zona de la horquilla delantera pueden crear inestabilidad por distribución de peso inadecuada o alteraciones aerodinámicas. Se debe limitar al máximo el número de accesorios montados en el manillar o en la zona de la horquilla delantera y tales accesorios deberán ser lo más ligeros posible.
- Los accesorios voluminosos o grandes pueden afectar gravemente a la estabilidad de la motocicleta por sus efectos aerodinámicos. La motocicleta puede adquirir una tendencia a levantarse por efecto del viento de frente o hacerse inestable con viento de costado. Estos accesorios, asimismo, pueden provocar inestabilidad al adelantar o ser adelantado por vehículos de gran tamaño.
- Algunos accesorios pueden obligar al conductor a desplazarse de su posición normal de conducción. Esta posición inadecuada limita la libertad de movimiento del conductor y puede limitar su capacidad de control; por tanto, no se recomiendan tales accesorios.
- Tenga cuidado al añadir accesorios eléctricos. Si los accesorios eléctricos superan la capacidad del sistema eléctrico de la motocicleta puede producirse una avería eléctrica, la cual puede provocar el apagado de las luces o la pérdida de potencia del motor, con el consiguiente peligro.

Neumáticos y llantas no originales

Los neumáticos y llantas con los que se entrega la motocicleta han sido diseñados conforme a las prestaciones de la misma y

para aportar la combinación óptima de manejabilidad, frenada y confort. Es posible que otros neumáticos, llantas, medidas y combinaciones no resulten adecuados. Consulte en la página 6-21 las especificaciones de los neumáticos e información adicional sobre su sustitución.

Transporte de la motocicleta

Asegúrese de seguir las instrucciones siguientes antes de transportar la motocicleta en otro vehículo.

- Retire cualquier elemento suelto de la motocicleta.
- Compruebe que el grifo de gasolina (en caso pertinente) está en la posición “OFF” y que no hay fugas de combustible.
- Oriente la rueda delantera en línea recta al remolque o a la caja del camión y bloquéela en un canal para evitar el movimiento.
- Ponga una marcha (para modelos con transmisión manual).
- Asegure la motocicleta con sujeciones o correas adecuadas fijadas a piezas sólidas de la motocicleta, como el bastidor o la brida triple de la horquilla superior delantera (y no, por ejemplo, los manillares montados en goma, los intermitentes o cualquier pieza que pudiera romperse). Elija la ubicación de las correas con detenimiento para evitar que generen fricción y rayen las superficies pintadas durante el transporte.
- Si es posible, la suspensión debería estar comprimida en parte mediante las sujeciones, para que la motocicleta no rebote excesivamente durante el transporte.

Descripción

SAU63371

Vista izquierda

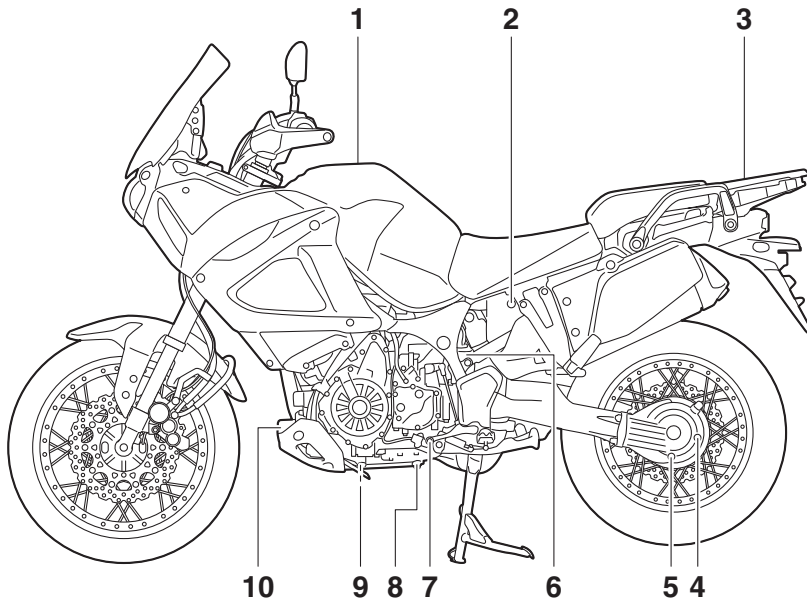

1. Tapón del depósito de gasolina (página 3-29)
2. Cerradura del asiento (página 3-33)
3. Portaequipajes (página 3-41)
4. Perno de llenado del aceite del engranaje final (página 6-15)
5. Perno de drenaje del aceite del engranaje final (página 6-15)
6. Depósito de líquido refrigerante (página 6-17)
7. Pedal de cambio (página 3-25)
8. Perno de drenaje del aceite del motor (depósito de aceite) (página 6-12)
9. Perno de drenaje del aceite del motor (cárter) (página 6-12)
10. Cartucho del filtro de aceite del motor (página 6-12)

Vista derecha

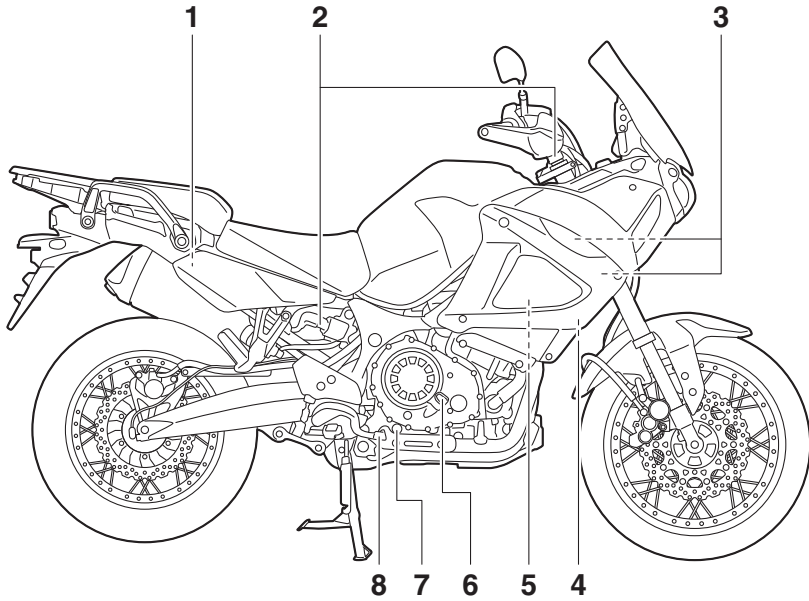

1. Depósito de líquido del freno trasero (página 6-27)
2. Sistema de suspensión con ajuste electrónico (página 3-37)
3. Fusibles (página 6-34)
4. Juego de herramientas (página 6-2)
5. Batería (página 6-32)
6. Tapón de llenado de aceite del motor (página 6-12)
7. Mirilla de control del nivel de aceite del motor (página 6-12)
8. Pedal de freno (página 3-26)

Descripción

SAU63401

Mandos e instrumentos

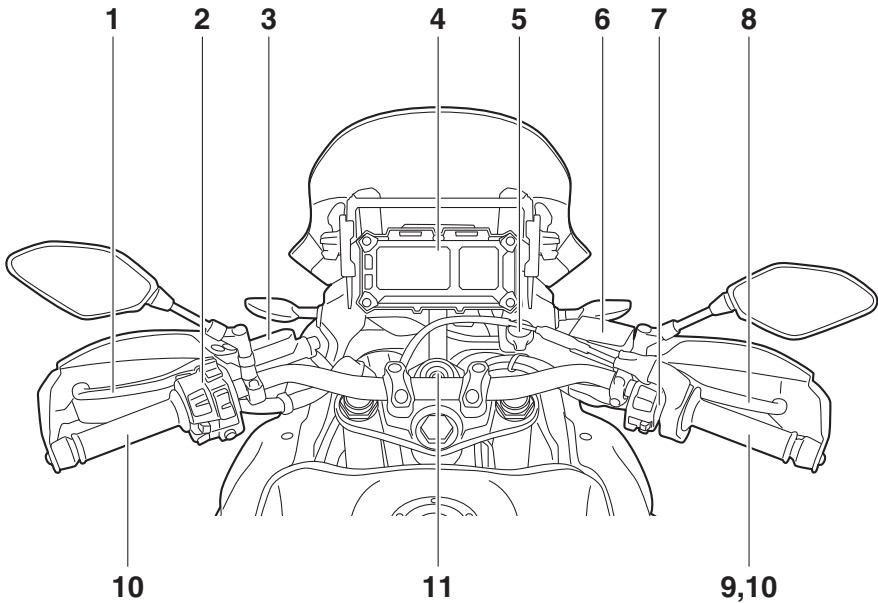

1. Maneta de embrague (página 3-24)
2. Interruptores izquierdos del manillar (página 3-22)
3. Depósito del líquido de embrague (página 6-27)
4. Indicador multifunción (página 3-9)
5. Toma de corriente continua (página 3-43)
6. Depósito de líquido del freno delantero (página 6-27)
7. Interruptores derechos del manillar (página 3-22)
8. Maneta de freno (página 3-25)
9. Puño del acelerador (página 6-20)
10. Calentadores de los puños (página 3-11)
11. Interruptor principal/Bloqueo de la dirección (página 3-2)

Funciones de los instrumentos y mandos

Sistema inmovilizador

SAU10979

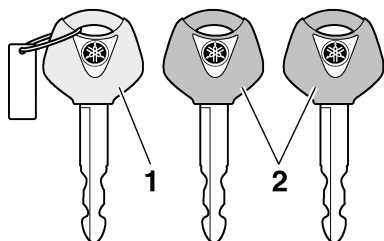

1. Llave de registro de nuevo código (llave roja)
2. Llaves normales (llave negra)

Este vehículo está equipado con un sistema inmovilizador antirrobo mediante el registro de nuevos códigos en las llaves normales. Este sistema consta de lo siguiente:

- una llave de registro de código
- dos llaves normales
- un transpondedor (en cada llave)
- una unidad inmovilizadora (en el vehículo)
- una ECU (en el vehículo)
- una luz indicadora del sistema (página 3-5)

Acerca de las llaves

La llave roja se utiliza para registrar códigos en cada una de las llaves normales. Guarde la llave de registro de código en un lugar seguro. Cuando sea necesario, lleve el vehículo y las tres llaves a un concesionario Yamaha para volver a registrarlas.

No utilice la llave roja para conducir. Sólo se debe utilizar para volver a registrar las llaves normales. Para conducir utilice siempre una de las llaves normales.

NOTA

- Mantenga las llaves normales, así como las llaves de otros sistemas inmovilizadores, alejadas de la llave de registro de código.

- Mantenga las llaves de otros sistemas inmovilizadores alejadas del interruptor principal, ya que pueden crear interferencias de señal.

SCA11823

ATENCIÓN

¡NO PIERDA LA LLAVE DE REGISTRO DE CÓDIGO! ¡SI LA PIERDE, PÓNGASE INMEDIATAMENTE EN CONTACTO CON SU CONCESIONARIO! Si pierde la llave de registro de código, puede utilizar las llaves normales existentes para arrancar el vehículo. Sin embargo, no podrá registrar una nueva llave normal. Si se pierden o estropean todas las llaves, será necesario cambiar todo el sistema inmovilizador. Por tanto, manipule las llaves con cuidado.

- No las sumerja en agua.
- No las exponga a temperaturas altas.
- No las coloque cerca de imanes.
- No las coloque cerca de objetos que transmitan señales eléctricas.
- No las manipule con brusquedad.
- No las lime ni las modifique.
- No las desarme.
- No coloque dos llaves de ningún sistema inmovilizador en un mismo llavero.

Funciones de los instrumentos y mandos

Interruptor principal/Bloqueo de la dirección

SAU10474

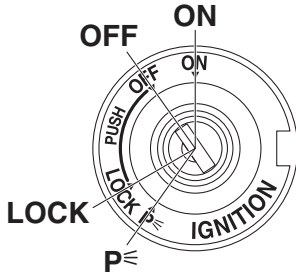

El interruptor principal/bloqueo de la dirección controla los sistemas de encendido y luces y se utiliza para bloquear la dirección. A continuación se describen las diferentes posiciones.

NOTA

Para la utilización normal del vehículo utilice la llave normal (llave negra). A fin de reducir el riesgo de perder la llave de registro de código (llave roja), guárdela en un lugar seguro y utilícela únicamente para registrar el nuevo código.

ENCENDIDO (ON)

SAU85040

Todos los circuitos eléctricos reciben corriente y las luces del vehículo se encienden. Se puede arrancar el motor. La llave no se puede extraer.

NOTA

- Para evitar la descarga de la batería, no deje la llave en la posición de contacto con el motor parado.
- El faro se encienden automáticamente cuando arranca el motor.

DESCONECTADO (OFF)

SAU10662

Todos los sistemas eléctricos están desactivados. Se puede extraer la llave.

ADVERTENCIA

SWA10062

No gire nunca la llave a la posición "OFF" o "LOCK" con el vehículo en marcha. De lo contrario, el sistema eléctrico se desconectará y puede perder el control o sufrir un accidente.

BLOQUEADO (LOCK)

SAU10696

La dirección está bloqueada y todos los sistemas eléctricos están desactivados. Se puede extraer la llave.

Para bloquear la dirección

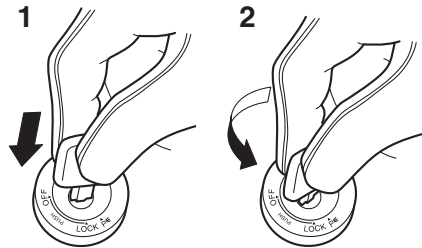

1. Empujar.
2. Girar.

1. Gire el manillar completamente a la izquierda o a la derecha.
2. Con la llave en la posición "OFF", empujela hacia dentro y gírela a la posición "LOCK".
3. Extraiga la llave.

NOTA

Si la dirección no se bloquea, inténtelo volviendo a girar ligeramente el manillar a la derecha o a la izquierda.

Funciones de los instrumentos y mandos

SAU4939G

Para desbloquear la dirección

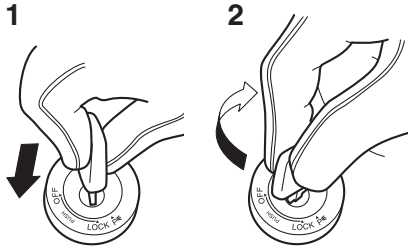

1. Empujar.
2. Girar.

Desde la posición "LOCK", empuje la llave y gírela a la posición "OFF".

P (Estacionamiento)

SAU59680

Las luces de emergencia y los intermitentes se pueden encender, pero el resto de los sistemas eléctricos están desconectados. Se puede extraer la llave. La dirección debe estar bloqueada para poder girar la llave a la posición "P".

SCA20760

ATENCIÓN

El uso de las luces de emergencia o los intermitentes durante un periodo de tiempo prolongado podría ocasionar la descarga de la batería.

Luces indicadoras y luces de aviso

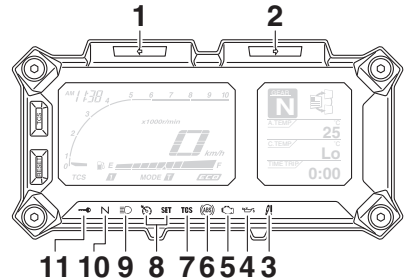

1. Luz indicadora de intermitencia izquierda "←"
2. Luz indicadora de intermitencia derecha "→"
3. Luz de aviso del sistema de suspensión "⚠"
4. Luz de aviso del nivel de aceite "🛢"
5. Luz de aviso de avería del motor "🔧"
6. Luz de aviso del sistema ABS "Ⓢ"
7. Luz indicadora del sistema de control de tracción "TCS"
8. Luces indicadoras del sistema regulador de velocidad "🚦" "SET"
9. Luz indicadora de la luz de carretera "☰"
10. Luz indicadora de punto muerto "N"
11. Luz indicadora del sistema inmovilizador "🔒"

SAU11032

Luces indicadoras de intermitencia "←" y "→"

Cada luz indicadora parpadea cuando el correspondiente intermitente está activado.

SAU11061

Luz indicadora de punto muerto "N"

Esta luz indicadora se enciende cuando la transmisión se encuentra en posición de punto muerto.

Funciones de los instrumentos y mandos

Luz indicadora de la luz de carretera

SAU11081

“”

Este testigo se enciende cuando están conectadas las luces de carretera.

Luz de aviso del nivel de aceite

SAU11259

Esta luz de aviso se enciende cuando el nivel de aceite de motor está bajo. Para evitar averías del motor, añada aceite de motor lo antes posible.

Incluso si el nivel de aceite es suficiente, la luz de aviso puede parpadear al circular por una cuesta o durante las aceleraciones o desaceleraciones bruscas, pero esto no es un fallo. Si se detecta una anomalía en el circuito de detección del nivel de aceite, la luz de aviso del nivel de aceite parpadea repetidamente. En ese caso, haga revisar el vehículo en un concesionario Yamaha.

NOTA

Quando se da el contacto, la luz se enciende durante unos segundos y luego se apaga. Si la luz no se enciende o permanece encendida después de verificar que el nivel de aceite es correcto (ver página 6-12), haga revisar el vehículo en un concesionario Yamaha.

Luces indicadoras del sistema regulador de velocidad

SAU58402

Estas luces indicadoras se encienden cuando el sistema regulador de velocidad está activado. (Véase la página 3-6).

NOTA

Quando se da el contacto del vehículo, estas luces se encienden durante unos segundos y, a continuación, se apagan. Si las luces no se encienden, haga revisar el vehículo en un concesionario Yamaha.

Luz de aviso de avería del motor

SAU73172

Esta luz de aviso se enciende si se detecta una anomalía en el motor u otro sistema de control del vehículo. En ese caso, haga revisar el sistema de autodiagnóstico del vehículo en un concesionario Yamaha.

NOTA

Quando se da el contacto, la luz se enciende durante unos segundos y luego se apaga. Si la luz no se enciende o permanece encendida, haga revisar el vehículo en un concesionario Yamaha.

Luz de aviso del sistema ABS

SAU58532

Durante el funcionamiento normal, la luz de aviso del sistema ABS se enciende cuando se da el contacto y se apaga después de circular a una velocidad de 10 km/h (6 mi/h) o superior.

Si la luz de aviso del sistema ABS:

- no se enciende cuando se da el contacto
- no se apaga después de circular a 10 km/h (6 mi/h)
- se enciende o parpadea durante la marcha

Es posible que el ABS (3-27) no funcione correctamente. En cualquiera de las circunstancias anteriormente señaladas, haga revisar el vehículo lo antes posible en un concesionario Yamaha.

ADVERTENCIA

SWA16041

Si la luz de aviso del ABS no se apaga después de circular a una velocidad de 10 km/h (6 mi/h) o superior o se enciende o parpadea durante la marcha, el sistema de frenos pasa a funcionar del modo convencional. En cualquiera de estos casos, o si la luz de aviso no se enciende en absoluto, extreme las precauciones para evitar el posible bloqueo de las ruedas en las frenadas de emergen-

Funciones de los instrumentos y mandos

cia. Haga revisar el sistema de frenos y los circuitos eléctricos en un concesionario Yamaha lo antes posible.

Luz indicadora del sistema de control de tracción "TCS"

SAU74082

Esta luz indicadora parpadea cuando se ha activado el control de tracción.

Si el sistema de control de tracción se desactiva, esta luz indicadora se enciende.

NOTA

Cuando se da el contacto del vehículo, la luz debe encenderse durante unos segundos y luego apagarse. Si la luz no se enciende o permanece encendida, haga comprobar el vehículo en un concesionario Yamaha.

Luz de aviso del sistema de suspensión "!"

SAU55393

Esta luz de aviso se enciende cuando se detecta un problema en el sistema de suspensión con ajuste electrónico.

NOTA

Cuando se da el contacto del vehículo, la luz debe encenderse durante unos segundos y luego apagarse. Si la luz no se enciende o permanece encendida, haga comprobar el vehículo en un concesionario Yamaha.

Luz indicadora del sistema inmovilizador "→"

SAU73120

Cuando se ha girado la llave a la posición "OFF" y han transcurrido 30 segundos, la luz indicadora parpadea de manera constante para indicar que el sistema inmovilizador está activado. Después de 24 horas, la luz indicadora deja de parpadear; no obstante, el sistema inmovilizador sigue activado.

El circuito eléctrico de la luz indicadora se puede comprobar girando la llave a la posición "ON". La luz indicadora debe encenderse durante unos segundos y luego apagarse.

Si la luz indicadora no se enciende inicialmente al girar la llave a "ON", si permanece encendida o si parpadea siguiendo una pauta (si se detecta una anomalía en el sistema inmovilizador, la luz indicadora del sistema inmovilizador parpadea siguiendo una pauta), haga revisar el vehículo en un concesionario Yamaha.

NOTA

Si la luz indicadora del sistema inmovilizador parpadea 5 veces despacio y luego 2 veces rápido, puede deberse a interferencias del transpondedor. En ese caso, intente lo siguiente.

1. Verifique que no haya otras llaves del sistema inmovilizador cerca del interruptor principal. Otras llaves del sistema inmovilizador pueden crear interferencias de señal e impedir que arranque el motor.
2. Utilice la llave de registro de código para arrancar el motor.
3. Si el motor arranca, párelo e intente arrancarlo con las llaves normales.
4. Si el motor no arranca con una de las llaves normales o con ninguna de ellas, lleve el vehículo y las 3 llaves a un concesionario Yamaha para volver a registrar las llaves normales.

Funciones de los instrumentos y mandos

SAU59132

Sistema regulador de velocidad

Este modelo está equipado con un sistema regulador de velocidad para mantener una velocidad programada constante.

El regulador de velocidad funciona únicamente en 3ª entre aproximadamente 50 km/h (31 mi/h) y 100 km/h (62 mi/h), en 4ª entre aproximadamente 50 km/h (31 mi/h) y 150 km/h (93 mi/h) o en 5ª o 6ª entre aproximadamente 50 km/h (31 mi/h) y 180 km/h (112 mi/h).

SWA16341

⚠ ADVERTENCIA

- El uso inadecuado del sistema regulador de velocidad puede ocasionar la pérdida de control, con el consiguiente riesgo de accidente. No active el sistema regulador de velocidad con tráfico denso o mal tiempo, cuando la carretera presente muchas curvas o pendientes o cuando la superficie sea resbaladiza, irregular o de gravilla.
- Cuesta arriba o cuesta abajo, es posible que el sistema regulador de velocidad no mantenga la velocidad de cruceo programada.
- Para evitar la activación accidental del sistema regulador de velocidad, desactívalo cuando no lo utilice. Compruebe que la luz indicadora del regulador de velocidad “” esté apagada.

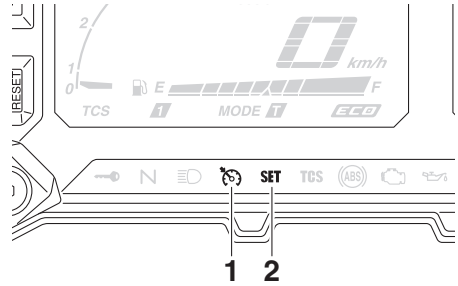

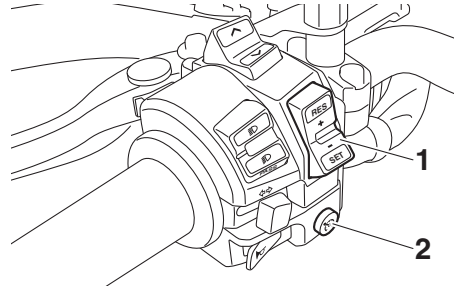

1. Luz indicadora del regulador de velocidad “”
2. Luz indicadora de ajuste de la velocidad de cruceo “SET”



1. Interruptor de ajuste de la velocidad de cruceo “RES+/SET-”
2. Interruptor general del regulador de velocidad “”

Activación y ajuste del sistema regulador de velocidad

1. Pulse el interruptor general del regulador de velocidad “” situado en el lado izquierdo del manillar. Se enciende la luz indicadora del regulador de velocidad “”.

Funciones de los instrumentos y mandos

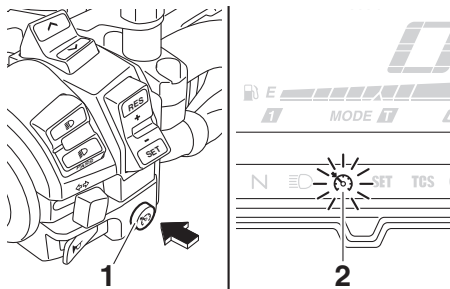

1. Interruptor general del regulador de velocidad “”
2. Luz indicadora del regulador de velocidad “”

2. Pulse el lado “SET-” del interruptor de ajuste del regulador de velocidad para activar el sistema. La velocidad actual del vehículo pasa a ser la velocidad de cruce programada. Se enciende la luz indicadora de ajuste del regulador de velocidad “SET”.

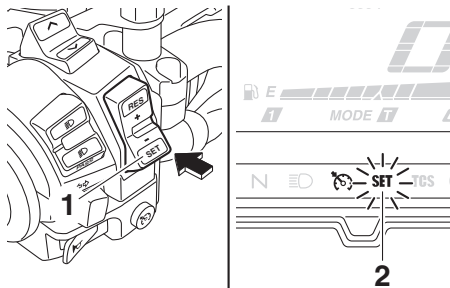

1. Interruptor de ajuste de la velocidad de cruce “RES+/SET-”
2. Luz indicadora de ajuste de la velocidad de cruce “SET”

Ajuste de la velocidad de cruce programada

Mientras el sistema regulador de velocidad esté funcionando, pulse el lado “RES+” del interruptor de ajuste de la velocidad de cruce para incrementar la velocidad de cruce o el lado “SET-” para reducirla.

NOTA

Al pulsar el interruptor de ajuste una vez, la velocidad cambiará en incrementos de aproximadamente 2.0 km/h (1.2 mi/h). Si mantiene pulsado el lado “RES+” o “SET-” del interruptor de ajuste de la velocidad de cruce la velocidad aumentará o disminuirá de forma continua hasta que lo suelte.

Asimismo, puede incrementar la velocidad del vehículo de forma manual con el acelerador. Después de acelerar, puede programar una nueva velocidad de cruce pulsando el lado “SET-” del interruptor de ajuste. Si no programa una nueva velocidad de cruce, cuando suelte el puño del acelerador el vehículo desacelerará a la velocidad de cruce programada.

Desactivación del sistema regulador de velocidad

Para anular la velocidad de cruce programada efectúe una de las operaciones siguientes. La luz indicadora “SET” se apagará.

- Gire el puño del acelerador más allá de la posición cerrada en el sentido de desaceleración.

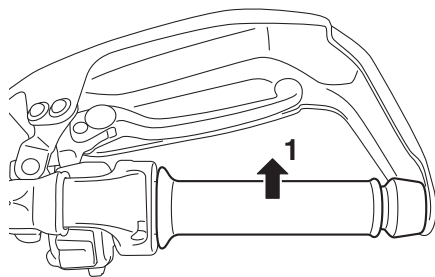

1. Dirección de desaceleración

- Accione el freno delantero o trasero.
- Desembrague.

Pulse el interruptor general del sistema regulador de velocidad para desactivarlo. La luz indicadora “” y la luz indicadora “SET” se apagarán.

Funciones de los instrumentos y mandos

NOTA

La velocidad disminuirá en cuanto desactive el sistema regulador de velocidad, salvo que gire el puño del acelerador.

Uso de la función de reactivación

Pulse el lado “RES+” del interruptor de ajuste de la velocidad de crucero para reactivar el sistema. Se restablece la velocidad previamente programada. Se enciende de la luz indicadora “SET”.

SWA16351



ADVERTENCIA

Es peligroso utilizar la función de reactivación cuando la velocidad de crucero programada anteriormente es demasiado alta para las condiciones del momento.

NOTA

Al pulsar el interruptor general del regulador mientras el sistema está funcionando, el sistema se desactiva por completo y se borra la velocidad de crucero programada. No podrá utilizar la función de reactivación hasta que haya programado una nueva velocidad de crucero.

Desactivación automática del sistema regulador de velocidad

El sistema regulador de velocidad de este modelo es electrónico y está conectado a otros sistemas de control. El sistema regulador de velocidad se desactiva automáticamente en las condiciones siguientes:

- El sistema no puede mantener la velocidad de crucero programada.
- El sistema detecta que una rueda patina o derrapa. (Si el sistema de control de tracción no está desactivado, dicho sistema actuará).
- El interruptor de arranque/paro del motor se sitúa en la posición “”.

- El motor se cala.
- Se baja el caballete lateral.

Cuando se está circulando a una velocidad de crucero programada, si el sistema regulador de velocidad se desactiva en las condiciones anteriormente indicadas, la luz indicadora “” se apaga y la luz indicadora “SET” parpadea durante 4 segundos y, a continuación, se apaga.

Cuando no se está circulando a una velocidad de crucero programada, si el interruptor de arranque/paro del motor se sitúa en la posición “”, el motor se cala o se baja el caballete lateral, la luz indicadora “” se apaga (la luz indicadora “SET” no parpadea).

Si el sistema regulador de velocidad se desactiva automáticamente, pare y verifique que el vehículo se encuentre en buen estado de funcionamiento.

Antes de volver a utilizar el sistema regulador de velocidad, actíVELO con el interruptor.

NOTA

En algunos casos, es posible que el sistema regulador de velocidad no pueda mantener la velocidad de crucero programada cuando se circula cuesta arriba o cuesta abajo.

- Cuesta arriba, la velocidad real del vehículo puede ser inferior a la velocidad de crucero programada. En tal caso, acelere con el acelerador hasta obtener la velocidad deseada.
 - Cuesta abajo, la velocidad real del vehículo puede ser superior a la velocidad de crucero programada. En tal caso, no se puede utilizar el interruptor de ajuste para ajustar la velocidad de crucero programada. Utilice los frenos para reducir la velocidad del vehículo. Cuando utilice los frenos se desactivará el sistema regulador de velocidad.
-

Funciones de los instrumentos y mandos

SAU80551

Indicador multifunción

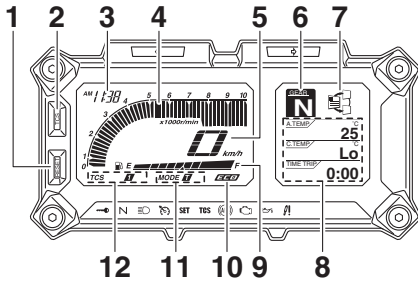

1. Botón “RESET”
2. Botón “TCS”
3. Reloj
4. Tacómetro
5. Velocímetro
6. Indicador de la marcha seleccionada
7. Indicador de funciones
8. Indicador de información
9. Indicador de gasolina
10. Indicador Eco “ECO”
11. Indicador de modo de conducción
12. Indicador del sistema de control de tracción

SWA12423

ADVERTENCIA

Antes de modificar cualquier ajuste en la pantalla multifunción, pare el vehículo. Cambiar ajustes en marcha puede distraer al conductor, con el consiguiente riesgo de accidente.

El indicador multifunción está provisto de:

- velocímetro
- tacómetro
- reloj
- indicador de gasolina
- indicador Eco
- indicador de la marcha seleccionada
- indicador de modo de conducción
- indicador del sistema de control de tracción
- indicador de funciones
- indicador de información
- modo de ajuste

NOTA

El interruptor de selección “ \wedge/\vee ” y el interruptor de menú “MENU” están situados en el lado izquierdo del manillar. Con estos interruptores puede controlar o cambiar los ajustes en el indicador multifunción.

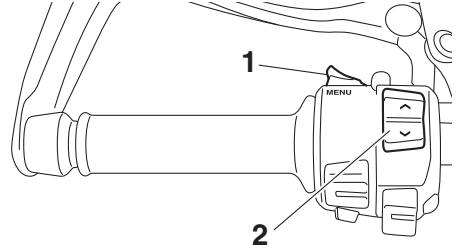

1. Interruptor de menú “MENU”
2. Interruptor de selección “ \wedge/\vee ”

NOTA

No olvide girar la llave a la posición “ON” antes de pulsar el interruptor de selección “ \wedge/\vee ”, el interruptor de menú “MENU”, el botón “RESET” y el botón “TCS”.

Velocímetro

El velocímetro indica la velocidad de desplazamiento del vehículo.

Para cambiar entre kilómetros y millas, consulte “Selección de las unidades” en la página 3-18.

Funciones de los instrumentos y mandos

Tacómetro

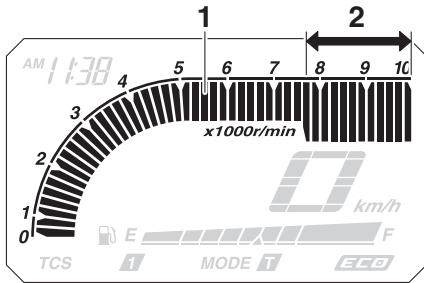

1. Tacómetro
2. Zona alta del tacómetro

El tacómetro indica el régimen del motor.

SCA23050

ATENCIÓN

No revolucione el motor hasta la zona alta del tacómetro.

Zona alta del tacómetro: a partir de 7750 r/min

Indicador de gasolina

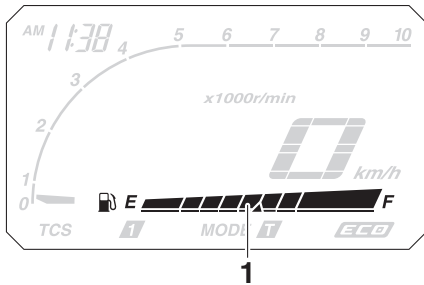

1. Indicador de gasolina

El indicador de gasolina indica la cantidad de gasolina que contiene el depósito. A medida que disminuye el nivel de gasolina, los segmentos del indicador se van apagando desde "F" (lleno) hasta "E" (vacío). Cuando el último segmento empiece a parpadear, ponga gasolina lo antes posible.

NOTA

Si se detecta una anomalía en el circuito del indicador de nivel de gasolina, todos los segmentos del indicador comienzan a parpadear. En ese caso, haga revisar el vehículo en un concesionario Yamaha.

Indicador Eco

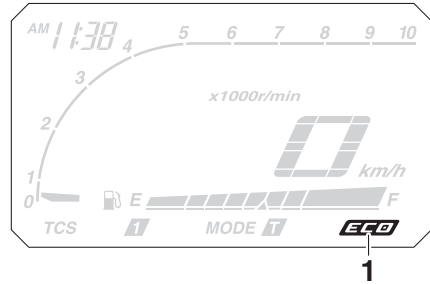

1. Indicador Eco "ECO"

Este indicador se enciende cuando el vehículo está funcionando en modo ecológico y de ahorro de combustible. El indicador se apaga cuando el vehículo se para.

NOTA

Considere los consejos siguientes para reducir el consumo de gasolina:

- Evite revolucionar mucho el motor durante las aceleraciones.
- Circule a una velocidad constante.
- Seleccione la marcha adecuada para la velocidad del vehículo.

Funciones de los instrumentos y mandos

Indicador de la marcha seleccionada

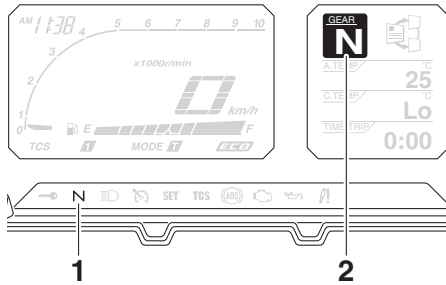

1. Luz indicadora de punto muerto “N”
2. Indicador de la marcha seleccionada

Este indicador muestra la marcha actual y la posición de punto muerto del modo siguiente: 1–N–2–3–4–5–6. Cuando se aprieta la maneta de embrague o se detiene el vehículo, indica “–”.

Indicador de modo de conducción

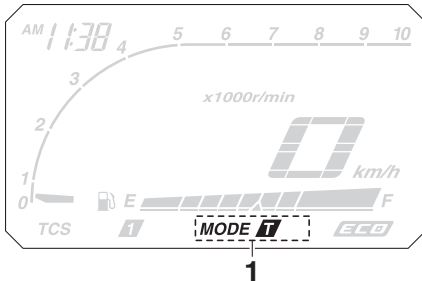

1. Indicador de modo de conducción

Este indicador muestra el modo de conducción actual: Modo turismo “T” o modo deportivo “S”. Para obtener más información sobre los modos de conducción y la manera de seleccionarlos, consulte las páginas 3-22 y 3-23.

Indicador del sistema de control de tracción

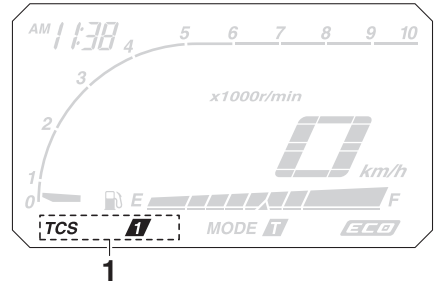

1. Indicador del sistema de control de tracción

Este indicador muestra el modo de control de tracción actual: “1”, “2” u “OFF”. Para obtener más información sobre el sistema de control de tracción, consulte la página 3-28.

Indicador de funciones

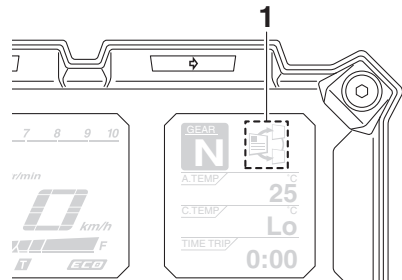

1. Indicador de funciones

Funciones de los instrumentos y mandos

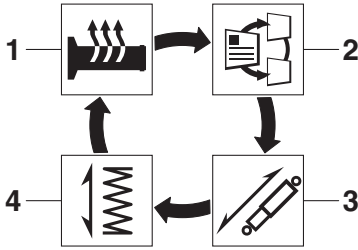

- 3**
1. Función de ajuste de los calentadores de los puños del manillar
 2. Función de selección del indicador de información
 3. Función de ajuste del hidráulico
 4. Función de ajuste de la precarga

Pulse el interruptor de menú “MENU” para cambiar la indicación entre las siguientes funciones. La indicación cambia cada vez que se pulsa el interruptor.

- Función de ajuste de los calentadores de los puños del manillar
- Función de selección del indicador de información
- Función de ajuste del hidráulico
- Función de ajuste de la precarga

NOTA

La función de ajuste de la precarga solo se presenta cuando el vehículo está parado con el motor en marcha.

Las páginas siguientes contienen una explicación de los calentadores de los puños y de las funciones del indicador de información. Véase en la página 3-37 una explicación de las funciones de ajuste de la precarga y del hidráulico.

Ajuste de los calentadores de los puños del manillar

Este vehículo está equipado con calentadores para los puños del manillar; estos solo se pueden utilizar cuando el motor

está en marcha. Los calentadores de los puños del manillar se pueden ajustar en 4 posiciones.

Posición de ajuste	Visor
Cerrado	
Baja	
Media	
Alta	

Para aumentar la temperatura de los calentadores de los puños del manillar, pulse el lado “^” del interruptor de selección. Para reducir la temperatura de los calentadores de los puños del manillar, pulse el lado “v” del interruptor de selección.

SCA17932

ATENCIÓN

- **No olvide usar guantes cuando utilice los calentadores de los puños del manillar.**
- **No utilice los calentadores de los puños del manillar con tiempo cálido.**
- **Si el puño del manillar o el puño del acelerador se desgasta o resulta dañado, deje de utilizar los calentadores y cambie los puños.**

Funciones de los instrumentos y mandos

Selección del indicador de información

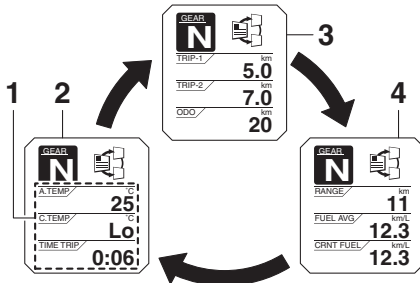

1. Indicador de información
2. Indicador-1
3. Indicador-2
4. Indicador-3

El indicador de información dispone de 3 páginas. Pulse el interruptor de selección para cambiar entre ellas.

Puede seleccionar y organizar los elementos que se mostrarán en cada página del indicador de información. (Consulte la página 3-19). Están disponibles los elementos siguientes:

- cuentakilómetros
- cuentakilómetros parciales
- cuentakilómetros parcial de reserva de gasolina
- autonomía estimada
- tiempo transcurrido
- temperatura del aire de admisión
- temperatura del líquido refrigerante
- consumo medio de gasolina
- consumo instantáneo de gasolina

Cuentakilómetros:

ODO / km
20

El cuentakilómetros muestra la distancia total recorrida por el vehículo.

Cuentakilómetros parciales:

TRIP-1 / km
5.0

TRIP-2 / km
7.0

“TRIP-1” y “TRIP-2” indican la distancia recorrida desde la última vez que se pusieron a cero.

NOTA

- El cuentakilómetros se bloquea a 999999.
- Los cuentakilómetros parciales se ponen a cero y siguen contando cuando llegan a 9999.9.

El cuentakilómetros parcial de reserva de gasolina indica la distancia recorrida en reserva.

Cuando quedan aproximadamente 3.9 L (1.03 US gal, 0.86 Imp.gal) de gasolina en el depósito, el último segmento del indicador de combustible comienza a parpadear. Asimismo, el indicador de información cambia automáticamente a cuentakilómetros en reserva de gasolina “TRIP-F” y se inicia el recuento de la distancia recorrida desde ese punto.

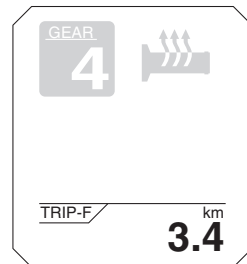

Funciones de los instrumentos y mandos

En ese caso, pulse el interruptor de selección para cambiar entre las páginas del indicador de información en el orden siguiente:

TRIP-F → Indicador-1 → Indicador-2 → Indicador-3 → TRIP-F

Para poner a cero un cuentakilómetros parcial, pulse brevemente el botón "RESET" para que el cuentakilómetros parcial parpadee y, a continuación, mantenga pulsado el botón "RESET" durante 2 segundos.

NOTA

El cuentakilómetros parcial de reserva de gasolina se puede poner a cero de forma manual o, si no se hace, se pondrá a cero automáticamente y desaparecerá del visor después de repostar y recorrer 5 km (3 mi).

Autonomía estimada:

RANGE / km
11

Indica la distancia aproximada que se puede recorrer con la gasolina restante en las condiciones de marcha del momento.

Tiempo transcurrido:

TIME TRIP /
0:06

Este contador muestra el tiempo transcurrido desde que se giró la llave a "ON". El tiempo máximo que se puede mostrar es 99:59.

Este contador se pone a cero automáticamente cuando se gira la llave a "OFF".

NOTA

El contador dispone asimismo de las funciones "TIME-2" y "TIME-3", pero no se pueden situar en las páginas del indicador de información. Consulte "Modo de ajuste" en la página 3-16 para obtener más información.

Temperatura del aire de admisión:

A.TEMP / °C
25

Muestra la temperatura del aire que se introduce en la caja del filtro de aire. El margen de la indicación es de -9 °C a 93 °C en incrementos de 1 °C.

NOTA

- La temperatura indicada puede variar con respecto a la temperatura ambiente real.
- La indicación de la temperatura puede verse afectada por el calor del motor cuando se circula a baja velocidad (por debajo de 20 km/h [12 mi/h]) o al detenerse en señales de tráfico, etc.

Temperatura del líquido refrigerante:

C.TEMP / °C
Lo

Muestra la temperatura del líquido refrigerante. La temperatura del líquido refrigerante cambia con las variaciones de la temperatura ambiente y la carga del motor. Si el mensaje "Hi" parpadea, detenga el vehículo, pare el motor y deje que se enfríe. (Véase la página 6-42).

Funciones de los instrumentos y mandos

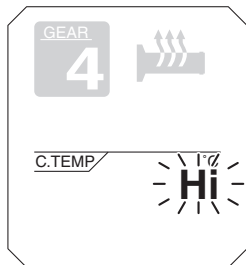

NOTA

No es posible cambiar entre las páginas del indicador de información cuando está parpadeando el mensaje de recalentamiento del motor “Hi”.

SCA10022

ATENCIÓN

No mantenga el motor en marcha si se está recalentando.

Consumo medio de gasolina:

FUEL AVG / km/L
12.3

Esta indicación calcula el consumo medio de gasolina desde la última vez que se reinició. El consumo medio de gasolina puede mostrarse en “km/L”, “L/100km” o “MPG”.

- “km/L” indica los kilómetros recorridos con un litro de gasolina.
- “L/100km” indica los litros de gasolina necesarios para recorrer 100 km.
- “MPG” indica las millas recorridas con un Imp.gal de gasolina.

NOTA

Consulte “Selección de las unidades” en la página 3-18 para cambiar las unidades de consumo de gasolina expresadas en kilómetros o para cambiar a millas.

Para reiniciar el consumo medio de gasolina, pulse brevemente el botón “RESET” para que el indicador de consumo medio de gasolina parpadee y, a continuación, mantenga pulsado el botón “RESET” durante 2 segundos.

NOTA

Después de reiniciar el consumo medio de gasolina, se muestra “_ _ _” hasta que el vehículo ha recorrido 1 km (0.6 mi).

SCA15474

ATENCIÓN

Si hay un fallo en el funcionamiento, se visualizará “- _ -” continuamente. Haga revisar el vehículo en un concesionario Yamaha.

Consumo instantáneo de gasolina:

CRNT FUEL / km/L
12.3

Esta función calcula el consumo instantáneo de gasolina en las condiciones de marcha del momento. El consumo instantáneo de gasolina puede mostrarse en “km/L”, “L/100km” o “MPG”.

- “km/L” indica los kilómetros recorridos con un litro de gasolina.
- “L/100km” indica los litros de gasolina necesarios para recorrer 100 km.
- “MPG” indica las millas recorridas con un Imp.gal de gasolina.

NOTA

- Consulte “Selección de las unidades” en la página 3-18 para cambiar las unidades de consumo de gasolina expresadas en kilómetros o para cambiar a millas.

Funciones de los instrumentos y mandos

- Cuando se circula a menos de 10 km/h (6 mi/h), el indicador muestra “ _ _.”.

SCA15474

ATENCIÓN

Si hay un fallo en el funcionamiento, se visualizará “- _.” continuamente. Haga revisar el vehículo en un concesionario Yamaha.

3

Modo de ajuste

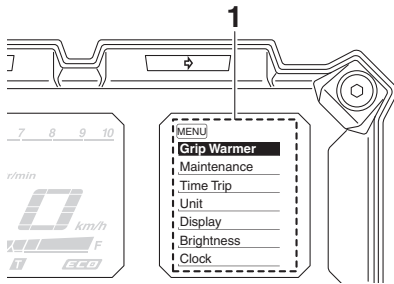

1. Indicador del modo de ajuste

El modo de ajuste permite ajustar, seleccionar o reiniciar los elementos que se muestran en el indicador de información y sus páginas.

NOTA

- Para cambiar las posiciones de ajuste en este modo, el cambio de marchas debe estar en punto muerto y el vehículo parado.
- Cuando se selecciona una marcha y se arranca o se gira la llave a “OFF”, todos los ajustes efectuados quedan guardados y se cierra el modo de ajuste.

Mantenga pulsado el interruptor de menú “MENU” durante 2 segundos para abrir el modo de ajuste. Para cerrar el modo de ajuste y volver a la indicación normal, mantenga de nuevo pulsado el interruptor “MENU” durante 2 segundos.

Visor	Descripción
Grip Warmer	Ajustar los puntos de ajuste bajo, medio y alto a 10 niveles de temperatura.
Maintenance	Comprobar y reiniciar el intervalo de cambio de aceite “OIL” (distancia recorrida desde el último cambio de aceite) y los intervalos de mantenimiento “FREE-1” y “FREE-2”.
Time Trip	Comprobar y reiniciar los contadores “TIME-2” y “TIME-3”. Estos contadores muestran el tiempo total en que la llave ha estado en la posición “ON”. Cuando se gira la llave a “OFF”, estos contadores dejan de contar pero no se reinician. El tiempo máximo que se puede mostrar es 99:59. Cuando el tiempo indicado sobrepasa 99:59, los contadores se reinician y siguen contando.
Unit	Cambiar de las unidades de distancia del indicador multifunción entre kilómetros y millas. Cuando se ha seleccionado kilómetros, las unidades de consumo de gasolina se pueden cambiar entre “L/100km” y “km/L”.
Display	Organizar los elementos que se muestran en las 3 páginas del indicador de información.
Brightness	Ajustar el brillo del indicador multifunción.
Clock	Poner en hora el reloj. El reloj muestra la hora en formato de 12 horas.
All Reset	Reiniciar todos los elementos, excepto el cuentakilómetros y el reloj.

Ajuste de los niveles de temperatura de los calentadores de los puños del manillar

1. Utilice el interruptor de selección para resaltar “Grip Warmer”.

Funciones de los instrumentos y mandos

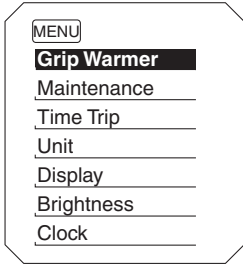

2. Pulse el interruptor de menú "MENU". Se muestra el indicador de ajuste de los calentadores de los puños del manillar y la indicación "High" parpadea.

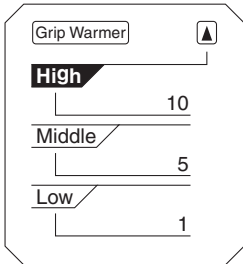

3. Pulse el interruptor de menú "MENU". El nivel de temperatura de la posición de ajuste alta comienza a parpadear. Utilice el interruptor de selección para ajustar el nivel de temperatura y, a continuación, pulse el interruptor de menú "MENU". "High" comienza a parpadear.

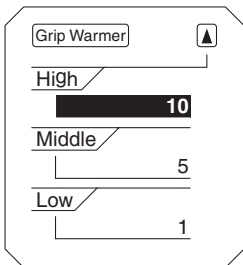

4. Utilice el interruptor de selección para resaltar "Middle" o "Low" y, a continuación, cambie la posición de ajuste del mismo modo que cambió la posición de ajuste alta.
5. Cuando haya terminado de efectuar los cambios, utilice el interruptor de selección para resaltar "▲" y, a continuación, pulse el interruptor de menú "MENU" para volver a la pantalla principal del modo de ajuste.

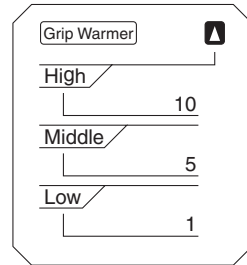

NOTA

Se pueden ajustar 10 niveles de temperatura.

Reinicio de los intervalos de mantenimiento

1. Utilice el interruptor de selección para resaltar "Maintenance".

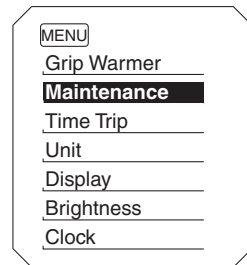

2. Pulse el interruptor de menú "MENU" y, a continuación, pulse el botón "RE-SET" para seleccionar el elemento que desea reiniciar.

Funciones de los instrumentos y mandos

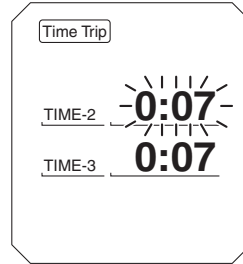
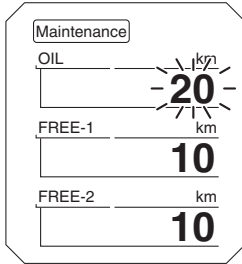

3

3. Mientras el elemento seleccionado esté parpadeando, mantenga pulsado el botón “RESET” durante 2 segundos.
4. Pulse el interruptor de menú “MENU” para volver a la pantalla principal del modo de ajuste.

3. Mientras el elemento seleccionado esté parpadeando, mantenga pulsado el botón “RESET” durante 2 segundos.
4. Pulse el interruptor de menú “MENU” para volver a la pantalla principal del modo de ajuste.

Comprobación y reinicio de “TIME-2” y “TIME-3”

1. Utilice el interruptor de selección para resaltar “Time Trip”.

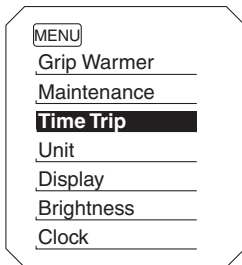

2. Pulse el interruptor de menú “MENU” para mostrar “TIME-2” y “TIME-3”. Para poner a cero un contador de tiempo, pulse el botón “RESET” para seleccionar el elemento que desea reiniciar.

Selección de las unidades

1. Utilice el interruptor de selección para resaltar “Unit”.

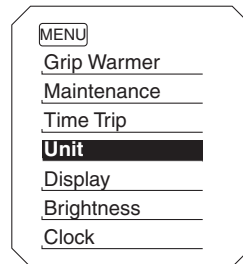

2. Pulse el interruptor de menú “MENU”. Se muestra la pantalla de selección de las unidades y la indicación “km or mile” parpadea en la pantalla.

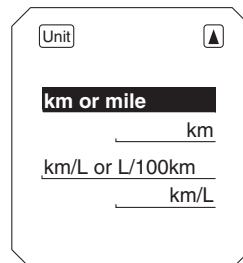

Funciones de los instrumentos y mandos

3. Pulse el interruptor de menú "MENU". "km" o "mile" parpadean en la pantalla.

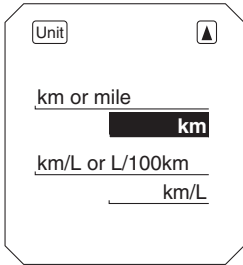

4. Utilice el interruptor de selección para seleccionar "km" o "mile" y, a continuación, pulse el interruptor de menú "MENU".

NOTA

Cuando se selecciona "km", se pueden fijar "L/100km" o "km/L" como las unidades de consumo de gasolina. Para fijar las unidades de consumo de gasolina, proceda del modo siguiente. Si había seleccionado "mile", omita los pasos 5 y 6.

5. Utilice el interruptor de selección para seleccionar "km/L or L/100km".
6. Pulse el interruptor de menú "MENU", utilice el interruptor de selección para seleccionar "L/100km" o "km/L" y, a continuación, vuelva a pulsar el interruptor de menú "MENU".
7. Utilice el interruptor de selección para resaltar "▲" y, a continuación, pulse el interruptor de menú "MENU" para volver al menú del modo de ajuste.

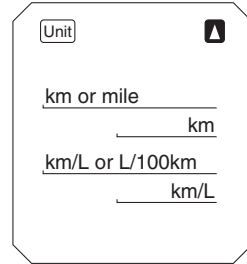

Selección de los elementos de las páginas del indicador de información

1. Utilice el interruptor de selección para resaltar "Display".

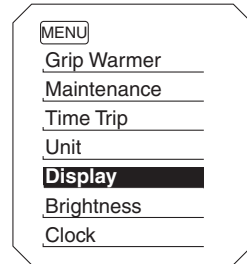

2. Pulse el interruptor de menú "MENU", utilice el interruptor de selección para resaltar la página que desea ajustar y, a continuación, vuelva a pulsar el interruptor de menú "MENU".

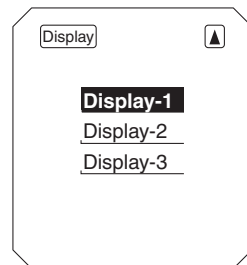

3. Utilice el interruptor de selección para resaltar el elemento que desea cambiar y, a continuación, pulse el interruptor de menú "MENU".

Funciones de los instrumentos y mandos

3

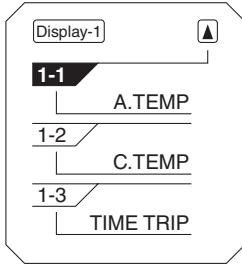

4. Utilice el interruptor de selección para seleccionar el elemento que desee que se muestre y, a continuación, pulse el interruptor de menú "MENU" para confirmar la selección.

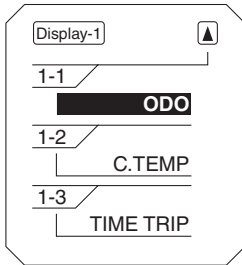

5. Repita la operación anterior para efectuar cambios de otros elementos o, si ha terminado de ajustar los elementos de las páginas del indicador de información, utilice el interruptor de selección para resaltar "▲" y, a continuación, pulse el interruptor de menú "MENU" para salir.

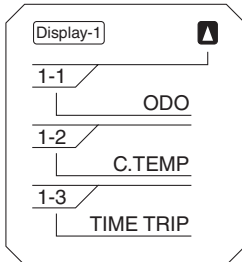

6. Utilice el interruptor de selección para resaltar "▲" y, a continuación, pulse el interruptor de menú "MENU" para volver a la pantalla principal del modo de ajuste.

Ajuste del brillo del indicador multifunción

1. Utilice el interruptor de selección para resaltar "Brightness".

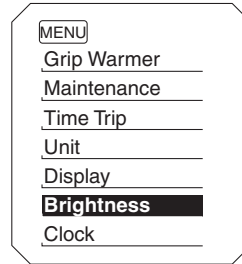

2. Pulse el interruptor de menú "MENU".
3. Utilice el interruptor de selección para seleccionar el nivel de brillo que desee y, a continuación, pulse el interruptor de menú "MENU" para volver a la pantalla principal del modo de ajuste.



Ajuste del reloj

1. Utilice el interruptor de selección para resaltar "Clock".

Funciones de los instrumentos y mandos

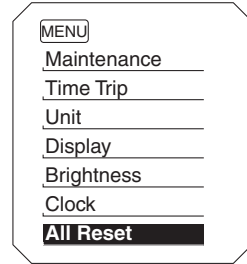
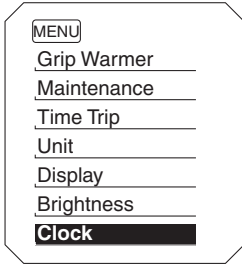

2. Pulse el interruptor de menú "MENU".
3. Cuando los dígitos de las horas empiecen a parpadear, utilice el interruptor de selección para ajustar las horas.

2. Pulse el interruptor de menú "MENU".
3. Utilice el interruptor de selección para resaltar "YES" y, a continuación, pulse el interruptor de menú "MENU".

3

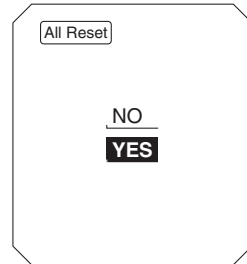
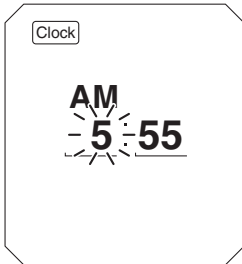

4. Pulse el interruptor de menú "MENU"; los dígitos de los minutos empiezan a parpadear.
5. Utilice el interruptor de selección para ajustar los minutos.
6. Pulse el interruptor de menú "MENU" para volver a la pantalla principal del modo de ajuste.

NOTA _____
El cuentakilómetros y el reloj no se reinician.

Reinicio de todos los elementos del indicador

1. Utilice el interruptor de selección para resaltar "All Reset".

Funciones de los instrumentos y mandos

SAU49433

SAU1234M

D-mode (modo de conducción)

D-mode es un sistema de rendimiento del motor controlado de forma electrónica con dos modalidades (modo de recreo “T” y modo deportivo “S”).

Pulse el selector “MODE” para cambiar entre los modos de conducción. (Consulte en la página 3-23 una explicación del selector de modo de conducción).

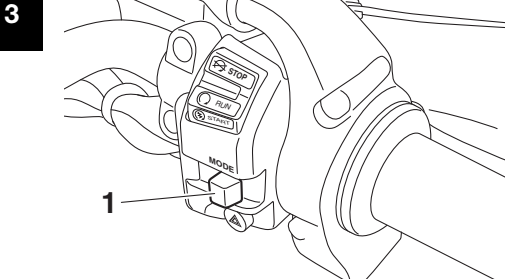

1. Selector de modo de conducción “MODE”

NOTA

Antes de utilizar el sistema D-mode debe entender su funcionamiento y el del selector de modo de conducción.

Modo de recreo “T”

El modo de recreo “T” es adecuado para distintas condiciones de conducción.

Este modo permite disfrutar de una conducción fluida en toda la gama de velocidades.

Modo deportivo “S”

Este modo ofrece una respuesta más deportiva del motor a velocidad baja/media en comparación con el modo de recreo.

Interruptores del manillar Izquierda

Izquierda

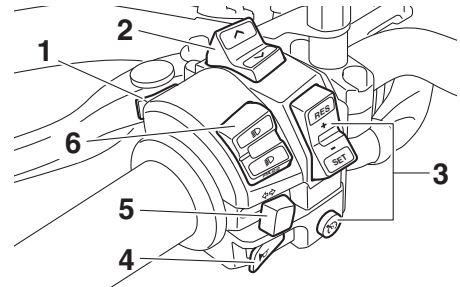

1. Interruptor de menú “MENU”
2. Interruptor de selección “ \wedge/\vee ”
3. Interruptores del regulador de velocidad de crucero
4. Interruptor de la bocina “ 📢 ”
5. Interruptor de intermitencia “ \leftarrow/\rightarrow ”
6. Conmutador de luces/interruptor de ráfagas “ $\text{☰}/\text{☷}/\text{PASS}$ ”

Derecha

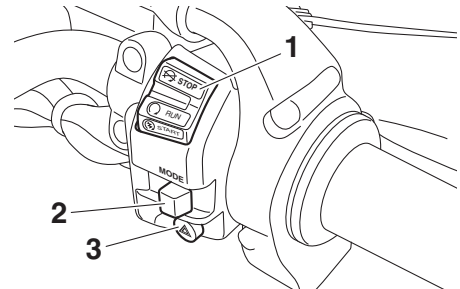

1. Interruptor de paro/marcha/arranque “ $\text{🛑}/\text{🏎}/\text{🔌}$ ”
2. Selector de modo de conducción “MODE”
3. Interruptor de luces de emergencia “ ⚠ ”

SAUM4031

Conmutador de la luz de cruce/carretera/Interruptor de ráfagas “ $\text{☰}/\text{☷}/\text{PASS}$ ”

Sítúe este interruptor en “ ☷ ” para poner la luz de carretera y en “ ☰ ” para poner la luz de cruce.

Funciones de los instrumentos y mandos

Para hacer ráfagas, pulse el interruptor hacia abajo a la posición "PASS" mientras está encendida la luz de cruce.

NOTA

Cuando el interruptor se sitúa en la posición de luz de cruce se encienden los dos faros.

Cuando el interruptor se sitúa en la posición de luz de carretera, se encienden los dos faros.

Interruptor de intermitencia "↔"

SAU12461

Para señalar un giro a la derecha pulse este interruptor hacia la posición "↔". Para señalar un giro a la izquierda pulse este interruptor hacia la posición "↔". Cuando lo suelte, el interruptor volverá a su posición central. Para apagar los intermitentes pulse el interruptor una vez éste haya regresado a su posición central.

Interruptor de la bocina "📢"

SAU12501

Pulse este interruptor para hacer sonar la bocina.

Interruptor de paro/marcha/arranque

SAU54212

"🛑/🛑/🛑"

Para poner el motor en marcha con el arranque eléctrico, sitúe este interruptor en "🛑" y, a continuación, pulse el interruptor hacia "🛑". Véanse las instrucciones de arranque en la página 5-2 antes de arrancar el motor.

Sitúe este interruptor en "🛑" para parar el motor en caso de emergencia, por ejemplo si el vehículo vuelca o se atasca el cable del acelerador.

Interruptor de luces de emergencia "⚠️"

SAU12735

Con la llave en la posición "ON" o "P<", utilice este interruptor para encender las luces de emergencia (todos los intermitentes parpadean simultáneamente).

Las luces de emergencia se utilizan en caso de emergencia o para avisar a otros conductores cuando detenga su vehículo en un lugar en el que pueda representar un peligro para el tráfico.

SCA10062

ATENCIÓN

No utilice las luces de emergencia durante un periodo prolongado con el motor parado, ya que puede descargarse la batería.

Interruptores del regulador de velocidad de cruce

SAU12781

Véase en la página 3-6 una explicación del sistema regulador de velocidad.

Interruptor de menú "MENU"

SAU54232

Este interruptor se utiliza para efectuar cambios de ajuste en el indicador multifunción. (Véase la página 3-9).

Interruptor de selección "^/∨"

SAU54222

Este interruptor se utiliza para efectuar cambios de ajuste en el indicador multifunción. (Véase la página 3-9).

Selector de modo de conducción "MODE"

SAU54691

SWA15341

⚠️ ADVERTENCIA

No cambie el D-mode (modo de marcha) con el vehículo en movimiento.

Con este interruptor se cambia entre los tipos de conducción turismo "T" y deportivo "S".

Funciones de los instrumentos y mandos

SAU12833

Para cambiar el modo de conducción el puño del acelerador debe estar completamente cerrado.

El modo seleccionado se muestra en el indicador de modo de conducción. (Consulte la página 3-11).

El modo de conducción no se puede cambiar cuando el regulador de velocidad está funcionando.

3

Maneta de embrague

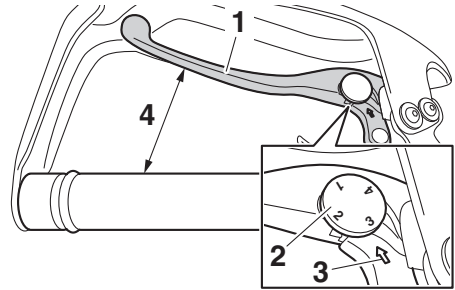

1. Maneta de embrague
2. Dial de ajuste de la posición de la maneta de embrague
3. Marca de coincidencia
4. Distancia

La maneta de embrague está situada en el lado izquierdo del manillar. Apriete la maneta de embrague para desacoplar el motor de la transmisión. Suelte la maneta para acoplar el embrague y transmitir potencia a la rueda trasera.

NOTA

- Para que los cambios de marcha se realicen con suavidad, debe tirar de la maneta rápidamente y soltarla lentamente. (Véase la página 5-3).
- La maneta de embrague está provista de un interruptor que forma parte del sistema de corte del circuito de encendido. (Véase la página 3-44).

La posición de la maneta de embrague se puede ajustar. Para ajustar la distancia entre la maneta de embrague y el manillar, empuje ligeramente la maneta para separarla del manillar y gire el dial de ajuste de la posición.

NOTA

Verifique que el número de la posición de ajuste en el dial de ajuste de la posición se alinee con la marca de coincidencia.

Pedal de cambio

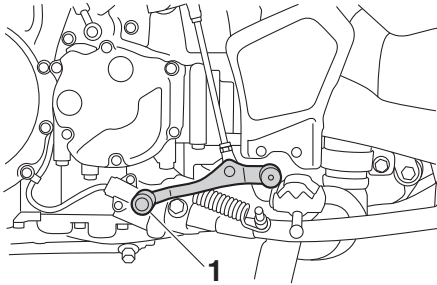

1. Pedal de cambio

El pedal de cambio está situado al lado izquierdo de la motocicleta. Para cambiar a una marcha superior, mueva el pedal de cambio hacia arriba. Para cambiar a una marcha inferior, mueva el pedal de cambio hacia abajo. (Véase la página 5-3).

Maneta del freno

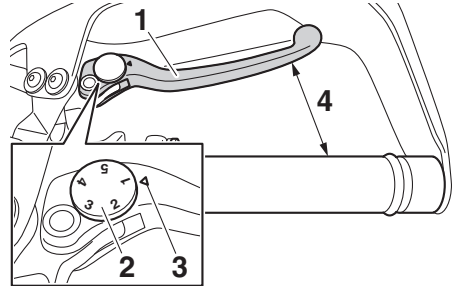

1. Maneta de freno
2. Dial de ajuste de la posición de la maneta de freno
3. Marca de coincidencia
4. Distancia

La maneta de freno está situada en el lado derecho del manillar. Para aplicar el freno delantero, tire de la maneta hacia el puño del acelerador.

La maneta del freno dispone de un dial de ajuste de posición. Para ajustar la distancia entre la maneta del freno y el puño del acelerador, separe ligeramente la maneta del puño y gire el dial de ajuste. Verifique que el número de la posición de ajuste en el dial de ajuste se alinee con la marca de coincidencia en la maneta del freno.

Sistema de freno unificado (UBS)

Al accionar la maneta del freno actúan el freno delantero y una parte del freno trasero. Para obtener una frenada máxima, utilice simultáneamente la maneta del freno y el pedal de freno.

El sistema de frenos unificado se controla mediante una ECU (unidad de control electrónico), que desactiva el frenado unificado y reanuda el frenado convencional en caso de que se produzca un fallo.

NOTA

- El UBS no funciona mientras el vehículo no haya iniciado la marcha. No obstante, después de parar mientras

Funciones de los instrumentos y mandos

SAU49484

se acciona la maneta del freno, el UBS permanece acoplado. Dado que el UBS acciona solo una parte del freno trasero, cuando vaya a parar en una pendiente pronunciada o resbaladiza pise el pedal de freno.

- El UBS se desacopla cuando el vehículo está parado y se suelta la maneta del freno.
- El UBS no funciona cuando se acciona el pedal de freno antes que la maneta del freno.
- El UBS se activa únicamente con la maneta del freno delantero.
- Cuando el UBS está acoplado se puede notar resistencia y vibraciones en el pedal de freno.

Pedal de freno

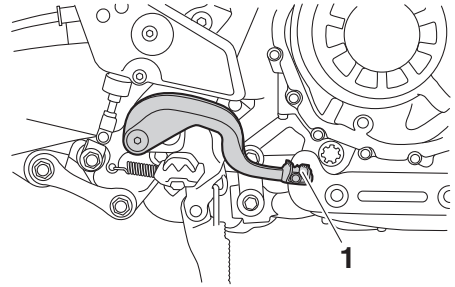

1. Pedal de freno

El pedal de freno está situado en el lado derecho de la motocicleta. Para aplicar el freno trasero pise el pedal.

NOTA

Cuando el UBS está acoplado se puede notar resistencia y vibraciones en el pedal de freno; esto no significa que haya un fallo.

Funciones de los instrumentos y mandos

ABS

SAU73181

El sistema antibloqueo de frenos (ABS) de este modelo dispone de un doble sistema de control electrónico que actúa de forma independiente sobre los frenos delantero y trasero.

Utilice los frenos con ABS del mismo modo que unos frenos convencionales. Si el ABS se activa, puede notar una vibración en la maneta o el pedal de freno. En tal caso, siga frenando y deje que el ABS actúe; no “bombee” los frenos, pues se reduciría la efectividad de la frenada.

SWA16051

ADVERTENCIA

Mantenga siempre una distancia suficiente con el vehículo de delante en función de la velocidad, incluso con ABS.

- El ABS funciona mejor con distancias de frenada largas.
- En algunas calzadas, como por ejemplo superficies irregulares o gravilla, la distancia de frenada puede ser mayor con ABS que sin ABS.

El ABS se controla mediante una ECU que cambia al sistema de freno convencional en caso de que se produzca un fallo.

NOTA

- El ABS efectúa una prueba de auto-diagnóstico cada vez que el vehículo inicia la marcha después de girar la llave a “ON” y de circular a una velocidad de 10 km/h (6 mi/h) o superior. Durante dicha prueba se puede oír un “chasquido” procedente de la unidad de control hidráulico y, si se acciona la maneta o el pedal de freno, aunque sea ligeramente, se puede notar una vibración en la maneta y el pedal; esto no significa que haya un fallo.
- Este ABS dispone de una función de prueba que permite al conductor experimentar la vibración en la maneta o

el pedal del freno cuando el ABS está actuando. No obstante, consulte a su concesionario Yamaha puesto que se necesitan herramientas especiales.

SCA16831

ATENCIÓN

Mantenga todo tipo de imanes (incluidas tenazas magnéticas, destornilladores magnéticos, etc.) alejados de los cubos de las ruedas delantera y trasera; de lo contrario, los rotores magnéticos montados en los cubos de las ruedas pueden resultar dañados y el sistema ABS y el sistema de frenos unificado no funcionarán bien.

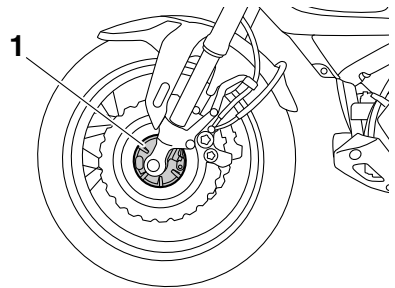

1. Cubo de la rueda delantera

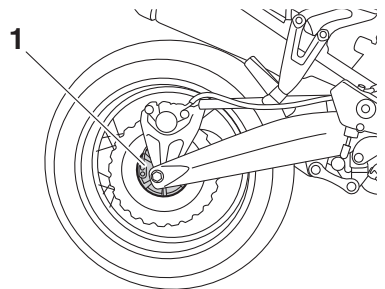

1. Cubo de la rueda trasera

Funciones de los instrumentos y mandos

SAU58954

Sistema de control de tracción

El sistema de control de tracción ayuda a mantener la tracción cuando se acelera en superficies resbaladizas, por ejemplo carreteras sin asfaltar o mojadas. Si los sensores detectan que la rueda trasera empieza a patinar (giro sin control), el sistema de control de tracción regula la potencia del motor según sea necesario hasta que se restablece la tracción.

SWA15433

ADVERTENCIA

El sistema de control de tracción no debe sustituir a una conducción adecuada a las condiciones imperantes. El control de tracción no puede impedir una pérdida de tracción por exceso de velocidad al entrar en una curva, cuando se da un acelerón con la motocicleta muy inclinada o cuando se frena; tampoco puede impedir que la rueda delantera patine. Al igual que con cualquier vehículo, aproxítese con precaución a las superficies que puedan ser resbaladizas y evite las superficies muy resbaladizas.

SCA16801

ATENCIÓN

Utilice únicamente los neumáticos de especificados. (Consulte la página 6-21). El uso de neumáticos de medidas diferentes impedirá que el sistema de control de tracción controle con precisión la rotación de las ruedas.

Selección del sistema de control de tracción

SWA15441

ADVERTENCIA

Antes de cambiar cualquier parámetro en el sistema de control de tracción, pare el vehículo. Cambiar ajustes en marcha puede distraer al conductor, con el consiguiente riesgo de accidente.

El modo del sistema de control de tracción solo puede cambiarse cuando el vehículo está parado.

3

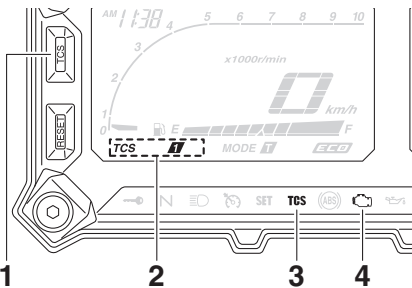

1. Botón "TCS"
2. Indicador del sistema de control de tracción
3. Luz indicadora del sistema de control de tracción "TCS"
4. Luz de aviso de avería del motor "iC"

La luz indicadora del sistema de control de tracción parpadea cuando el control de tracción está activado. Cuando el sistema

Funciones de los instrumentos y mandos

- Pulse el botón “TCS” para cambiar entre los modos “1” y “2”.
- Pulse el botón durante dos segundos para seleccionar el modo “TCS OFF” y desactivar el sistema de control de tracción. Pulse de nuevo el botón para volver al modo anteriormente seleccionado.

Reinicio

El sistema de control de tracción se desactiva en las condiciones siguientes:

- la rueda trasera patina en exceso
- la rueda delantera o trasera se levanta del suelo durante la marcha
- se gira cualquiera de las ruedas con la llave en posición “ON” (por ejemplo, al realizar operaciones de mantenimiento)

Si el sistema de control de tracción se ha desactivado, se encienden la luz indicadora del sistema de control de tracción y la luz de aviso de avería del motor.

En este caso, pruebe a reiniciar el sistema de la forma siguiente:

1. Detenga el vehículo y gire la llave a la posición “OFF”.
2. Espere unos segundos y vuelva a girar la llave a la posición “ON”.
3. La luz indicadora del sistema de control de tracción debe apagarse y el sistema quedar activado.

NOTA

Si la luz indicadora del sistema de control de tracción permanece encendida después de reiniciar el sistema, se puede utilizar las motocicleta. No obstante, haga revisar el vehículo en un concesionario Yamaha lo antes posible.

4. Haga revisar el vehículo y apagar la luz de aviso de avería del motor en un concesionario Yamaha.

Tapón del depósito de gasolina

SAU13076

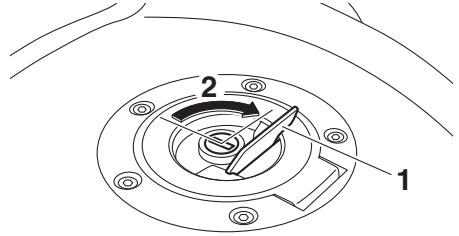

1. Cubierta de la cerradura del tapón del depósito de gasolina
2. Desbloquear.

Para abrir el tapón del depósito de gasolina

Abra la tapa de la cerradura del tapón del depósito de gasolina, introduzca la llave en la cerradura y gírela 1/4 de vuelta en el sentido de las agujas del reloj. La cerradura se desbloquea y puede abrirse el tapón del depósito de gasolina.

Para cerrar el tapón del depósito de gasolina

Con la llave introducida en la cerradura, empuje hacia abajo el tapón del depósito de gasolina. Gire la llave 1/4 de vuelta en el sentido contrario al de las agujas del reloj, extráigala y cierre la tapa de la cerradura.

NOTA

No se puede cerrar el tapón del depósito de gasolina si la llave no se encuentra en la cerradura. Además, la llave no se puede extraer si el tapón no está correctamente cerrado y bloqueado.

Funciones de los instrumentos y mandos

SWA11092

SAU13222

⚠ ADVERTENCIA

Después de repostar, verifique que el tapón del depósito de gasolina quede correctamente cerrado. Una fuga de gasolina significa peligro de incendio.

Gasolina

Verifique que haya suficiente gasolina en el depósito.

SWA10882

⚠ ADVERTENCIA

La gasolina y los vapores de gasolina son muy inflamables. Para evitar incendios y explosiones y reducir el riesgo de daños personales al repostar combustible, siga estas instrucciones.

1. Antes de poner gasolina, pare el motor y compruebe que no haya nadie sentado en el vehículo. No ponga nunca gasolina mientras fuma o en proximidad de chispas, llamas vivas u otras fuentes de ignición como los pilotos luminosos de calentadores de agua o secadoras de ropa.
2. No llene en exceso el depósito de gasolina. Para repostar, introduzca la tobera del surtidor en el orificio de llenado del depósito. Deje de llenar cuando la gasolina llegue a la parte inferior del tubo de llenado. La gasolina se expande con el calor y, por tanto, el calor del motor o del sol puede provocar que la gasolina se desborde del depósito.

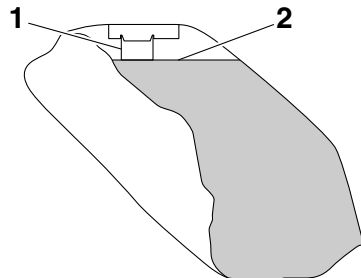

1. Tubo de llenado del depósito de gasolina
2. Nivel de combustible máximo
3. Limpie inmediatamente la gasolina que se haya vertido. **ATENCIÓN: Elimine inmediatamente la gasolina**

Funciones de los instrumentos y mandos

derramada con un trapo limpio, seco y suave, ya que la gasolina puede dañar las superficies pintadas o las piezas de plástico. [SCA10072]

4. Cierre bien el tapón del depósito de gasolina.

SWA15152

! ADVERTENCIA

La gasolina es tóxica y puede provocar lesiones o la muerte. Manipule la gasolina con cuidado. No trasvase nunca gasolina haciendo sifón con la boca. En caso de ingestión de gasolina, inhalación de vapores de gasolina o contacto de gasolina con los ojos, acuda inmediatamente al médico. Si le cae gasolina sobre la piel, lávese con agua y jabón. Si le cae gasolina sobre la ropa, cámbiese.

SAU75300

Gasolina recomendada:

Gasolina súper sin plomo (Gasohol [E10] aceptable)

Capacidad del depósito de gasolina:

23 L (6.1 US gal, 5.1 Imp.gal)

Cantidad de reserva de gasolina:

3.9 L (1.03 US gal, 0.86 Imp.gal)

SCA11401

ATENCIÓN

Utilice únicamente gasolina sin plomo. El uso de gasolina con plomo provocará graves averías en piezas internas del motor tales como las válvulas, los aros del pistón, así como el sistema de escape.



NOTA

- Esta marca identifica el combustible recomendado para este vehículo según especifica la reglamentación europea (EN228).
- Cuando vaya a repostar, compruebe que el boquerel del surtidor de gasolina lleve la misma identificación.

El motor Yamaha ha sido diseñado para funcionar con gasolina súper sin plomo de 95 octanos o más. Si se producen detonaciones (o autoencendido), utilice gasolina de otra marca. El uso de gasolina sin plomo prolonga la vida útil de la bujía y reduce los costes de mantenimiento.

Gasohol

Existen dos tipos de gasohol: gasohol con etanol y gasohol con metanol. El gasohol con etanol se puede utilizar si el contenido de etanol no es superior al 10% (E10). Yamaha no recomienda el uso de gasohol con metanol porque puede dañar el sistema de combustible o provocar una disminución de las prestaciones del vehículo.

Tubo de desbordamiento del depósito de gasolina

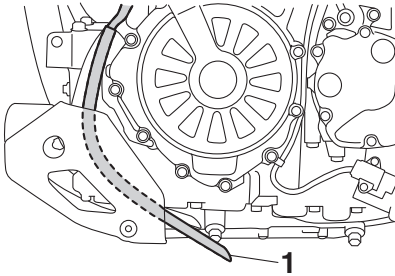

1. Tubo de desbordamiento del depósito de gasolina

Antes de utilizar el vehículo:

- Compruebe la conexión del tubo de desbordamiento del depósito de gasolina.
- Compruebe si el tubo de desbordamiento del depósito de gasolina presenta fisuras o daños y cámbielo según sea necesario.
- Verifique que el extremo del tubo de desbordamiento del depósito de gasolina no esté obstruido y límpielo si es necesario.
- Verifique que el extremo del tubo de desbordamiento del depósito de gasolina quede situado como se muestra.

NOTA

Consulte en la página 6-11 la información sobre la bombona.

Catalizador

Este modelo está equipado con un catalizador en el sistema de escape.

SWA10863

⚠ ADVERTENCIA

El sistema de escape permanece caliente después del funcionamiento. Para prevenir el riesgo de incendio o quemaduras:

- No estacione el vehículo en lugares en los que se pueda producir un incendio, como por ejemplo cerca de rastrojos u otros materiales que arden con facilidad.
- Estacione el vehículo en un lugar en que resulte difícil que los peatones o niños toquen el sistema de escape cuando esté caliente.
- Verifique que el sistema de escape se haya enfriado antes de realizar cualquier operación de mantenimiento.
- No deje el motor al ralentí más de unos pocos minutos. Un tiempo prolongado al ralentí puede provocar la acumulación de calor.

SCA10702

ATENCIÓN

Utilice únicamente gasolina sin plomo. El uso de gasolina con plomo provocará daños irreparables en el catalizador.

Asiento del conductor

Para desmontar el asiento del conductor

1. Introduzca la llave en la cerradura del asiento y gírela en el sentido contrario al de las agujas del reloj.

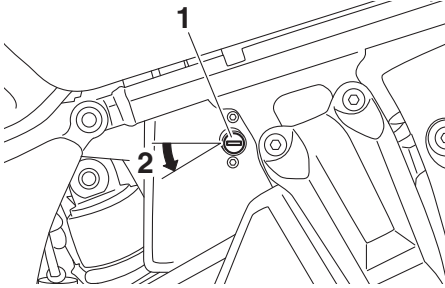

1. Cerradura del asiento
2. Desbloquear.

2. Levante la parte delantera del asiento del conductor y empuje el asiento hacia delante.

Para montar el asiento del conductor

1. Introduzca el saliente de la parte trasera del asiento del conductor en el soporte de éste, como se muestra, y luego empuje hacia abajo la parte delantera del asiento para que encaje en su sitio.

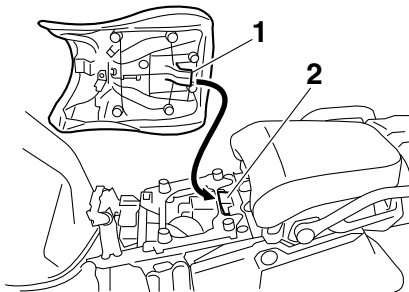

1. Saliente
2. Soporte del asiento

2. Extraiga la llave.

NOTA _____

- Verifique que el asiento del conductor esté bien sujeto antes de conducir.
- La altura del asiento del conductor se puede ajustar. Véase el apartado siguiente.

Funciones de los instrumentos y mandos

SAU49476

Ajuste de la altura del asiento del conductor

La altura del asiento del conductor se puede ajustar en dos posiciones. La altura del asiento del conductor sale de fábrica ajustada en la posición alta.

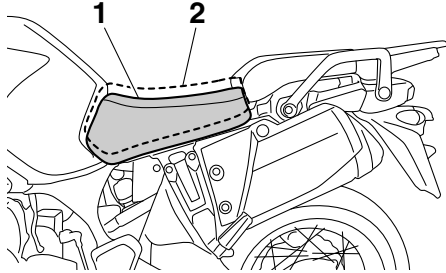

1. Posición baja
2. Posición alta

Para cambiar a la posición baja

1. Desmonte el asiento del conductor.
2. Extraiga el regulador de altura del asiento del conductor tirando de él.

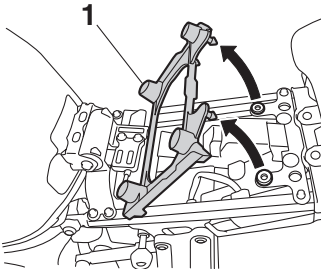

1. Regulador de la altura del asiento del conductor
3. Instale el regulador de altura del asiento del conductor de forma que la marca de coincidencia quede alineada con la marca "L", como se muestra.

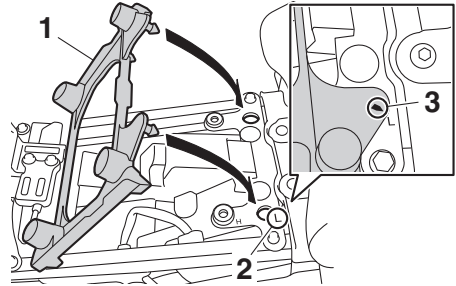

1. Regulador de la altura del asiento del conductor
2. Marca "L"
3. Marca de coincidencia
4. Introduzca el saliente de la parte posterior del asiento del conductor en el soporte A, como se muestra.

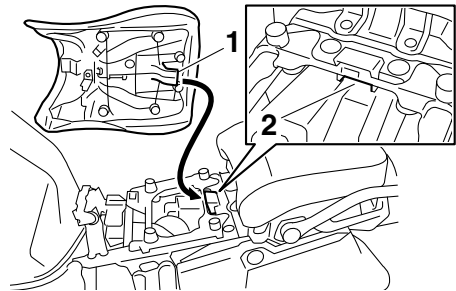

1. Saliente
2. Soporte del asiento A (para posición baja)

Para cambiar a la posición alta

1. Desmonte el asiento del conductor.
2. Extraiga el regulador de altura del asiento del conductor tirando de él.

Funciones de los instrumentos y mandos

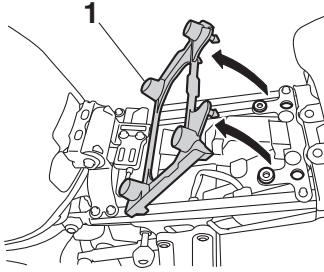

1. Regulador de la altura del asiento del conductor

3. Instale el regulador de altura del asiento del conductor de forma que la marca de coincidencia quede alineada con la marca "H", como se muestra.

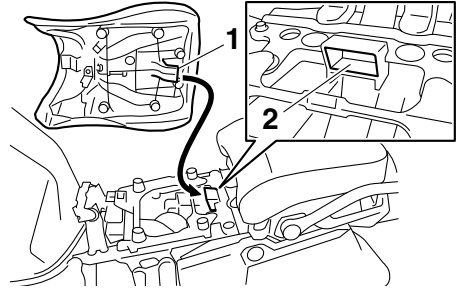

1. Saliente

2. Soporte del asiento B (para posición alta)

NOTA

Verifique que el asiento del conductor esté bien sujeto antes de conducir.

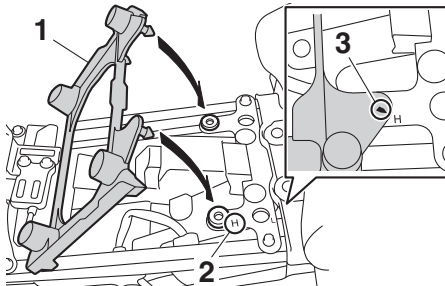

1. Regulador de la altura del asiento del conductor

2. Marca "H"

3. Marca de coincidencia

4. Introduzca el saliente de la parte posterior del asiento del conductor en el soporte B, como se muestra.

Funciones de los instrumentos y mandos

SAU58982

Parabrisas

El parabrisas se puede ajustar en cuatro posiciones según las preferencias del conductor.

Para ajustar la altura del parabrisas

1. Afloje la tuerca de ajuste de la altura del parabrisas a cada lado del parabrisas hasta que note resistencia.

ATENCIÓN: No siga girando la tuerca después de notar resistencia. De lo contrario, la tuerca puede romperse. [SCA20211]

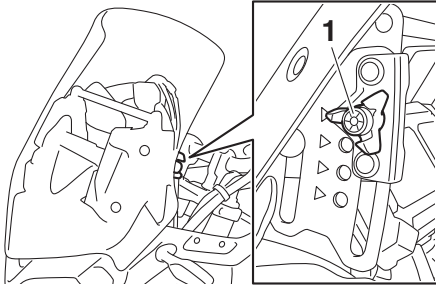

1. Regulador hidráulico de la altura del parabrisas

2. Tire de las fijaciones de la placa deslizante hacia fuera y, a continuación, ajuste la altura del parabrisas.

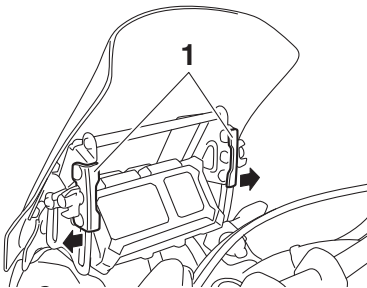

1. Soporte de la placa deslizante

3. Alinee las fijaciones de la placa deslizante con las marcas situadas en la posición deseada.

NOTA

- Verifique que las fijaciones de la placa deslizante queden alineadas con las marcas en la misma altura a ambos lados del parabrisas.
- Verifique que el saliente de cada fijación de la placa deslizante se introduzca en el orificio correspondiente de la placa.

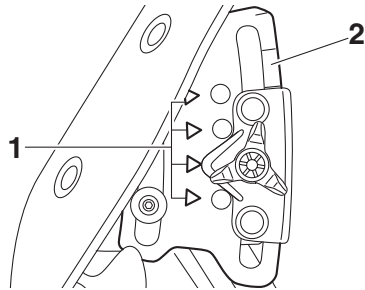

1. Marca de coincidencia
2. Placa deslizante

4. Apriete los reguladores hidráulicos.

Funciones de los instrumentos y mandos

Ajuste de la suspensión delantera y trasera

SAU55425

Este modelo está dotado de un sistema de suspensión con ajuste electrónico. Se puede ajustar la precarga del amortiguador trasero, así como el hidráulico de la horquilla delantera y del amortiguador trasero.

SWA12423

ADVERTENCIA

Antes de modificar cualquier ajuste en la pantalla multifunción, pare el vehículo. Cambiar ajustes en marcha puede distraer al conductor, con el consiguiente riesgo de accidente.

Precarga

Cuando lleve equipaje o un pasajero, utilice la función de ajuste de la precarga para adaptar la suspensión a la carga. El sistema cuenta con 4 posiciones de ajuste de la precarga.

NOTA

- La función de ajuste de la precarga se presenta solamente cuando el motor está en marcha.
- Cuando se cambia la posición de ajuste de la precarga, también se ajusta en consecuencia el hidráulico de la suspensión delantera y trasera. (Véase la página 3-39).
- Utilización con temperaturas bajas:
 - Para utilizar la función de ajuste de la precarga no debe haber ningún peso en el vehículo.
 - Cuando se utiliza la función de ajuste de la precarga a una temperatura ambiente próxima o inferior a 0 °C (32 °F), es posible que se encienda la luz de aviso del sistema de suspensión.
 - La suspensión sigue funcionando con normalidad, pero no se puede utilizar la función de ajuste de la precarga.

- Para reiniciar la luz de aviso del sistema de suspensión, espere unos 6 minutos y, a continuación, desactive el interruptor principal, o bien desactive el interruptor principal inmediatamente y, a continuación, espere 6 minutos.
- Si la luz de aviso del sistema de suspensión permanece encendida, haga revisar el vehículo en un concesionario Yamaha.

Ajuste de la precarga

1. Active el interruptor principal, arranque el motor y, a continuación, ponga punto muerto.
2. Pulse el interruptor de menú para mostrar la función de ajuste de la precarga en el visor de funciones.

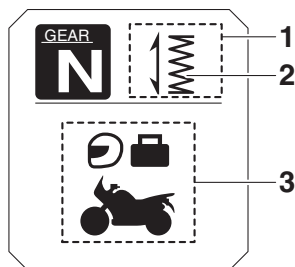

1. Indicador de funciones
2. Función de ajuste de la precarga
3. Pictograma de la posición de ajuste de la precarga

Funciones de los instrumentos y mandos

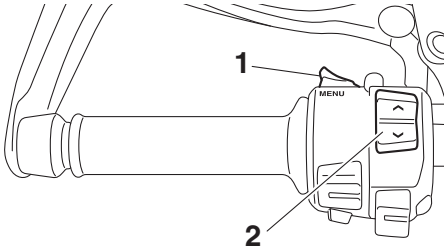

- 3**
1. Interruptor de menú "MENU"
 2. Interruptor de selección "▲/▼"

3. Con el interruptor de selección, seleccione el pictograma de la posición de ajuste de la precarga que desee. Seleccione la posición de ajuste adecuada entre los 4 pictogramas siguientes según la carga que lleve.

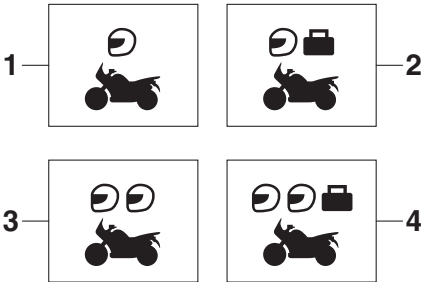

1. Solo el conductor
2. Conductor y equipaje
3. Conductor y pasajero
4. Conductor, pasajero y equipaje

Mientras se está ajustando la precarga, el indicador de información muestra un grupo de puntos que se mueven en círculo. Cuando se vuelve a mostrar el pictograma seleccionado, el ajuste de la precarga ha terminado.

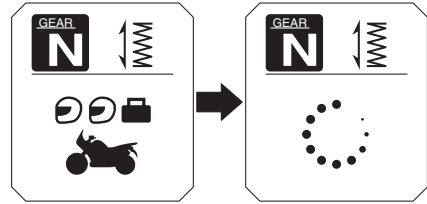

Mientras se está ajustando la precarga, el indicador de información puede cambiar del modo siguiente.

- Si desactiva el interruptor principal o para el motor mientras se está ajustando la precarga, el siguiente pictograma de la posición de ajuste de la precarga parpadeará para avisarle de que la posición de ajuste actual de la precarga no se corresponde con el pictograma. En tal caso, vuelva a ajustar la precarga.

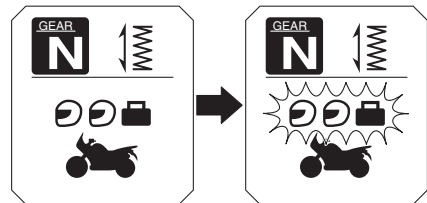

- Si el vehículo comienza a moverse, el siguiente pictograma de la posición de ajuste de la precarga parpadeará para avisarle de que la posición de ajuste actual de la precarga no se corresponde con el pictograma. En tal caso, pare el vehículo y vuelva a ajustar la precarga.

Funciones de los instrumentos y mandos

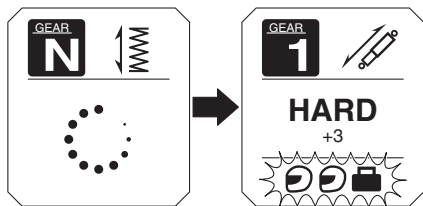

- Si la precarga se ajusta repetidamente, el pictograma de la posición de ajuste de la precarga parpadeará 4 veces y la precarga no podrá ajustarse. Espere unos 6 minutos para que se enfríe el motor de la función de ajuste de la precarga y, a continuación, intente ajustar la precarga de nuevo.

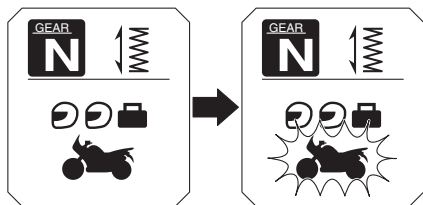

Hidráulico

En cada posición de ajuste de la precarga hay 3 posiciones de ajuste del hidráulico: “HARD” (duro), “STD” (normal) y “SOFT” (blando). Cuando se cambia la posición de ajuste de la precarga, las posiciones de ajuste del hidráulico cambian en consecuencia. (El sistema de suspensión con ajuste electrónico se ajustará automáticamente con las posiciones de ajuste del hidráulico fijadas la última vez para esa posición de ajuste de la precarga). Para efectuar un ajuste adicional más preciso del hidráulico, cada posición de ajuste de este se puede fijar en 7 niveles distintos.

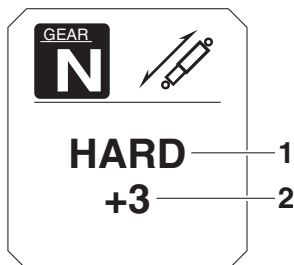

1. Posición de ajuste del hidráulico
2. Nivel de la posición de ajuste del hidráulico

NOTA

Si el ajuste de la precarga no se ha realizado correctamente:

- La posición de ajuste del hidráulico y el nivel de ajuste parpadean 4 veces y no se pueden ajustar con el vehículo parado.
- El pictograma de la posición de ajuste de la precarga parpadea y el hidráulico no se puede ajustar con el vehículo en movimiento.

Verifique que la precarga se haya ajustado correctamente antes de ajustar el hidráulico.

Ajuste del hidráulico y del nivel de la posición de ajuste del hidráulico

1. Conecte el interruptor principal.
2. Pulse el interruptor de menú para mostrar la función de ajuste de la amortiguación en el visor de funciones.

Funciones de los instrumentos y mandos

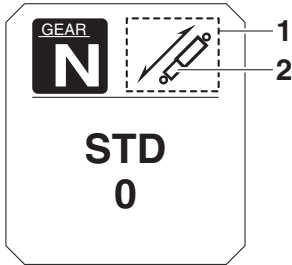

3

1. Indicador de funciones
2. Función de ajuste del hidráulico
3. Con el interruptor de selección, seleccione "HARD", "STD" o "SOFT".

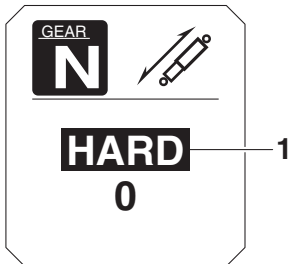

1. Posición de ajuste del hidráulico
4. Pulse el interruptor de menú.
5. Con el interruptor de selección, seleccione el nivel deseado para la posición de ajuste del hidráulico.

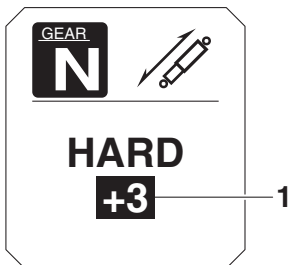

1. Nivel de la posición de ajuste del hidráulico

NOTA

La posición de ajuste del hidráulico se puede situar en 7 niveles (+3, +2, +1, 0, -1, -2 y -3). "+3" es el nivel más duro y "-3" es el nivel más blando.

6. Pulse el interruptor de menú.

Si el vehículo se mueve mientras se está ajustando el hidráulico, el indicador de información cambia al modo de visualización.

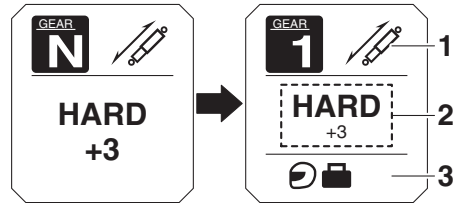

1. Función de ajuste del hidráulico
2. Posición de ajuste del hidráulico
3. Pictograma de la posición de ajuste de la precarga

SWA16421

⚠ ADVERTENCIA

El conjunto amortiguador contiene nitrógeno a alta presión. Lea y asimile la información siguiente antes de manipular el conjunto amortiguador.

- No manipule ni trate de abrir el conjunto del cilindro.
- No exponga el conjunto amortiguador a llamas vivas u otras fuentes elevadas de calor. Puede provocar la explosión de la unidad por exceso de presión del gas.
- No deforme ni dañe de ninguna manera el cilindro. Un cilindro dañado no amortiguará bien.
- No deseche usted mismo un conjunto amortiguador dañado o desgastado. Lleve el conjunto

Funciones de los instrumentos y mandos

amortiguador a un concesionario Yamaha para cualquier servicio que requiera.

SAU49705

Portaequipajes

Esta motocicleta está equipada con un portaequipajes estándar y un portaequipajes suplementario situado debajo del asiento del pasajero. El portaequipajes suplementario amplía la superficie y la capacidad de carga del portaequipajes estándar.

Para utilizar el portaequipajes adicional, consulte con un concesionario Yamaha.

Portaequipajes estándar

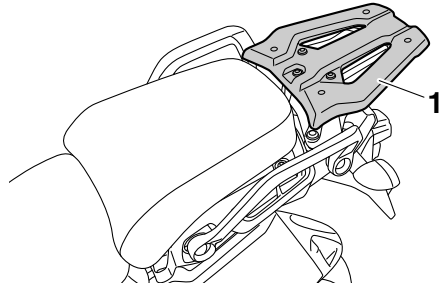

1. Portaequipajes estándar

Portaequipajes suplementario

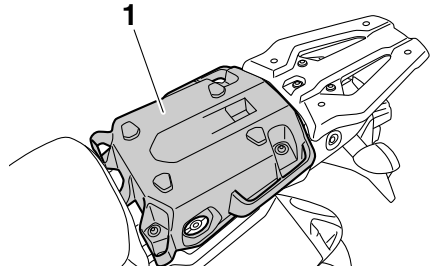

1. Portaequipajes suplementario

SWA15484

ADVERTENCIA

- No sobrepase la carga máxima de 204 kg (450 lb) del vehículo.
- No se sienta en el portaequipajes estándar o suplementario ni lleve nunca un pasajero en ellos.
- No sobrepase la capacidad de 5.0 kg (11 lb) del portaequipajes estándar.

Funciones de los instrumentos y mandos

- No sobrepase la capacidad de 5.0 kg (11 lb) del portaequipajes suplementario.

SCA16822

ATENCIÓN

No levante el vehículo por los portaequipajes.

SAU84680

Fijaciones de la correa del equipaje

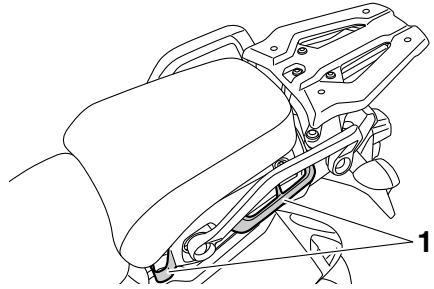

1. Soporte de la correa del equipaje

Utilice los puntos de fijación indicados para sujetar las correas del equipaje al vehículo.

Funciones de los instrumentos y mandos

Toma de corriente continua auxiliar

SAU49454

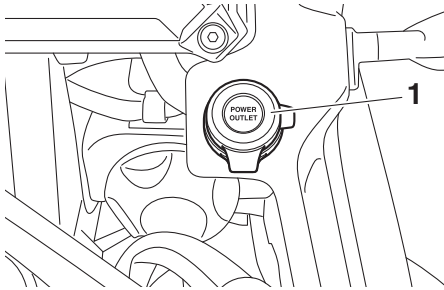

1. Capuchón de la toma de corriente continua

Se puede utilizar un accesorio de 12 V conectado a la toma de corriente continua cuando el interruptor principal está en posición de contacto.

SCA15432

ATENCIÓN

El accesorio conectado a la toma de corriente continua no debe utilizarse con el motor parado y la carga no debe superar nunca 30 W (2.5 A) pues, de lo contrario, puede fundirse el fusible o descargarse la batería.

Para utilizar la toma de corriente continua auxiliar

1. Desconecte el interruptor principal.
2. Extraiga la tapa de la toma de corriente continua.
3. Apague el accesorio.
4. Introduzca el enchufe del accesorio en la toma de corriente continua auxiliar.

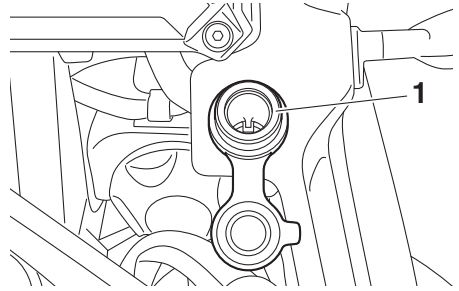

1. Toma de corriente continua

5. Sitúe el interruptor principal en posición de contacto y arranque el motor. (Véase la página 5-2).
6. Encienda el accesorio.

SWA14361

⚠ ADVERTENCIA

Para evitar una descarga eléctrica o un cortocircuito, compruebe que esté colocado el capuchón cuando no utilice la toma de corriente continua.

Funciones de los instrumentos y mandos

SAU15306

SAU63431

Caballote lateral

El caballote lateral se encuentra en el lado izquierdo del bastidor. Levante el caballote lateral o bájelo con el pie mientras sujeta el vehículo en posición vertical.

NOTA

El interruptor incorporado del caballote lateral forma parte del sistema de corte del circuito de encendido, que corta el encendido en determinadas situaciones. (Véase la siguiente sección para una explicación del sistema de corte del circuito de encendido).

SWA10242



ADVERTENCIA

No se debe conducir el vehículo con el caballote lateral bajado o si éste no puede subirse correctamente (o no se mantiene arriba); de lo contrario, el caballote lateral puede tocar el suelo y distraer al conductor, con el consiguiente riesgo de que éste pierda el control. El sistema Yamaha de corte del circuito de encendido ha sido diseñado para ayudar al conductor a cumplir con la responsabilidad de subir el caballote lateral antes de iniciar la marcha. Por tanto, compruebe regularmente este sistema y hágalo reparar en un concesionario Yamaha si no funciona correctamente.

Sistema de corte del circuito de encendido

Este sistema impide que el motor arranque con una marcha puesta, salvo que esté accionada la maneta de embrague y el caballote lateral esté levantado. Asimismo, el motor se parará si se baja el caballote lateral con una marcha puesta.

Compruebe periódicamente el sistema mediante el procedimiento siguiente.

NOTA

- Esta comprobación resulta más fiable si se realiza con el motor en caliente.
 - Ver en las páginas 3-2 y 3-22 la información relativa al funcionamiento del interruptor.
-

Funciones de los instrumentos y mandos

Con el motor parado:
1. Coloque el vehículo en el caballete central.
2. Baje el caballete lateral.
3. Sitúe el interruptor de paro del motor en la posición de marcha.
4. Gire el interruptor principal a la posición de contacto.
5. Ponga punto muerto.
6. Pulse el interruptor de arranque.
¿Arranca el motor?

ADVERTENCIA

Si observa un fallo, haga revisar el vehículo antes de utilizarlo.

SÍ

NO

Es posible que el interruptor de punto muerto no funcione.
No debe utilizar la motocicleta hasta que la haya revisado un concesionario Yamaha.

Con el motor todavía en marcha:
7. Suba el caballete lateral.
8. Apriete la maneta de embrague.
9. Ponga una marcha.
10. Baje el caballete lateral.
¿Se cala el motor?

SÍ

NO

Es posible que el interruptor del caballete lateral no funcione.
No debe utilizar la motocicleta hasta que la haya revisado un concesionario Yamaha.

Cuando el motor se haya calado:
11. Suba el caballete lateral.
12. Apriete la maneta de embrague.
13. Pulse el interruptor de arranque.
¿Arranca el motor?

SÍ

NO

Es posible que el interruptor del embrague no funcione.
No debe utilizar la motocicleta hasta que la haya revisado un concesionario Yamaha.

El sistema está correcto.
Se puede utilizar la motocicleta.

Para su seguridad – comprobaciones previas

SAU63441

Revise el vehículo cada vez que lo utilice para estar seguro de que se encuentra en condiciones de funcionamiento seguras. Observe siempre los procedimientos y programas de revisión y mantenimiento que se describen en el manual.

SWA11152

ADVERTENCIA

Si no revisa o mantiene el vehículo correctamente aumentarán las posibilidades de accidente o daños materiales. No utilice el vehículo si observa cualquier anomalía. Si una anomalía no puede resolverse mediante los procedimientos que se facilitan en este manual, haga revisar el vehículo en un concesionario Yamaha.

Antes de utilizar este vehículo, compruebe los puntos siguientes:

ELEMENTO	COMPROBACIONES	PÁGINA
Gasolina	<ul style="list-style-type: none">• Comprobar nivel en el depósito de gasolina.• Poner gasolina si es necesario.• Comprobar si existen fugas en la línea de combustible.• Verificar que el tubo respiradero y el tubo de rebose del depósito de gasolina no estén obstruidos, agrietados o dañados y comprobar las conexiones de los tubos.	3-30, 3-32
Aceite de motor	<ul style="list-style-type: none">• Comprobar nivel de aceite en el motor.• Si es necesario, añadir aceite del tipo recomendado hasta el nivel especificado.• Comprobar si existen fugas.	6-12
Aceite del engranaje final	<ul style="list-style-type: none">• Comprobar si existen fugas.	6-15
Líquido refrigerante	<ul style="list-style-type: none">• Comprobar nivel en el depósito de líquido refrigerante.• Si es necesario, añadir líquido refrigerante del tipo recomendado hasta el nivel especificado.• Comprobar si existen fugas en el sistema de refrigeración.	6-17
Freno delantero	<ul style="list-style-type: none">• Comprobar funcionamiento.• Si el funcionamiento es blando o esponjoso, solicitar a un concesionario Yamaha que purgue el sistema hidráulico.• Compruebe el desgaste de las pastillas de freno.• Cambiar si es necesario.• Comprobar nivel de líquido en el depósito.• Si es necesario, añada el líquido de freno recomendado hasta el nivel que se especifica.• Comprobar si existen fugas en el sistema hidráulico.	6-26, 6-27

Para su seguridad – comprobaciones previas

ELEMENTO	COMPROBACIONES	PÁGINA
Freno trasero	<ul style="list-style-type: none"> • Comprobar funcionamiento. • Si el funcionamiento es blando o esponjoso, solicitar a un concesionario Yamaha que purgue el sistema hidráulico. • Compruebe el desgaste de las pastillas de freno. • Cambiar si es necesario. • Comprobar nivel de líquido en el depósito. • Si es necesario, añada el líquido de freno recomendado hasta el nivel que se especifica. • Comprobar si existen fugas en el sistema hidráulico. 	6-26, 6-27
Embrague	<ul style="list-style-type: none"> • Comprobar funcionamiento. • Si el funcionamiento es blando o esponjoso, solicitar a un concesionario Yamaha que purgue el sistema hidráulico. • Comprobar si existen fugas en el sistema hidráulico. 	6-24
Puño del acelerador	<ul style="list-style-type: none"> • Verificar si el funcionamiento es suave. • Compruebe el juego libre del puño del acelerador. • Si es necesario, solicite a un concesionario Yamaha que ajuste el juego libre del puño del acelerador y lubrique el cable y la caja del puño. 	6-20, 6-28
Ruedas y neumáticos	<ul style="list-style-type: none"> • Comprobar si están dañados. • Comprobar estado de los neumáticos y profundidad del dibujo. • Comprobar la presión. • Corregir si es necesario. 	6-21, 6-24
Pedales de freno y cambio	<ul style="list-style-type: none"> • Verificar si el funcionamiento es suave. • Lubricar los puntos de pivote de los pedales si es necesario. 	6-29
Manetas de freno y embrague	<ul style="list-style-type: none"> • Verificar si el funcionamiento es suave. • Lubricar los puntos de pivote de las manetas si es necesario. 	6-29
Caballote central, caballote lateral	<ul style="list-style-type: none"> • Verificar si el funcionamiento es suave. • Lubricar los pivotes si es necesario. 	6-30
Fijaciones del bastidor	<ul style="list-style-type: none"> • Comprobar que todas las tuercas, pernos y tornillos estén correctamente apretados. • Apretar si es necesario. 	—
Instrumentos, luces, señales e interruptores	<ul style="list-style-type: none"> • Comprobar funcionamiento. • Corregir si es necesario. 	—
Interruptor del caballote lateral	<ul style="list-style-type: none"> • Comprobar funcionamiento del sistema de corte del circuito de encendido. • Si el sistema no funciona correctamente, solicitar a un concesionario Yamaha que revise el vehículo. 	3-44

Utilización y puntos importantes para la conducción

SAU15952

SAU73451

Lea atentamente el manual para familiarizarse con todos los mandos. Si tiene dudas sobre algún mando o función, consulte a su concesionario Yamaha.

SWA10272

ADVERTENCIA

Si no se familiariza con los mandos puede perder el control, con el consiguiente riesgo de accidente o daños personales.

NOTA

Este modelo está equipado con:

- un sensor de ángulo de inclinación para que se pare el motor en caso de vuelco. Apague el interruptor principal una vez antes de volver a intentar arrancar el motor. De lo contrario el motor no arrancará, aunque gire al pulsar el interruptor de arranque.
 - un sistema de paro automático del motor. El motor se para automáticamente si se deja al ralentí durante 20 minutos. En ese caso, basta pulsar el interruptor de arranque para volver a arrancar el motor.
-

Arranque del motor

Para que el sistema de corte del circuito de encendido permita el arranque, deben cumplirse una de las condiciones siguientes:

- La transmisión esté en la posición de punto muerto.
- Haya una marcha puesta, con la maneta de embrague accionada y el cablete lateral subido.

Para más información, consulte la página 3-44.

1. Gire la llave a la posición "ON" y verifique que el interruptor de arranque/paro del motor se encuentre en "⊖".

Las luces de aviso e indicadores siguientes deben encenderse durante unos segundos y luego apagarse.

- Luz de aviso del nivel de aceite
- Luz de aviso de avería del motor
- Luz indicadora del sistema de control de tracción
- Luces indicadoras del sistema regulador de velocidad
- Luz de aviso del sistema de suspensión
- Luz indicadora del sistema inmovilizador

SCA11834

ATENCIÓN

Si una luz indicadora o de aviso no se enciende inicialmente al girar la llave a la posición "ON" o si dicha luz permanece encendida, consulte la página 3-3 para la comprobación del circuito de la luz indicadora o de aviso correspondiente.

La luz de aviso del sistema ABS debe encenderse cuando se gira la llave a la posición "ON" y luego apagarse después de circular a una velocidad de 10 km/h (6 mi/h) o superior.

ATENCIÓN

Si la luz de aviso del sistema ABS no se enciende y apaga como se ha explicado anteriormente, consulte en la página 3-3 la comprobación del circuito correspondiente.

2. Ponga la transmisión en la posición de punto muerto. La luz indicadora de punto muerto se debe encender. Si no se enciende, haga revisar el circuito eléctrico en un concesionario Yamaha.
3. Arranque el motor pulsando el lado "⊖" del interruptor de arranque/paro del motor.

Si el motor no arranca, suelte el interruptor de arranque/paro del motor, espere unos segundos e inténtelo de nuevo. Cada intento de arranque debe ser lo más breve posible a fin de preservar la batería. No accione el arranque durante más de 10 segundos seguidos.

SCA11043

ATENCIÓN

Para prolongar al máximo la vida útil del motor, ¡nunca acelere mucho con el motor frío!

Utilización y puntos importantes para la conducción

Cambio de marchas

SAU16674

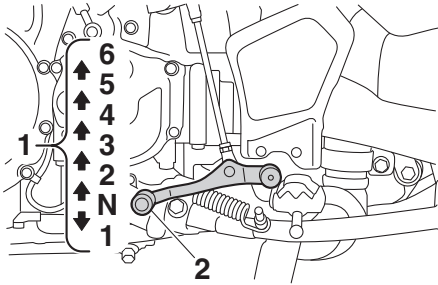

1. Posiciones del cambio
2. Pedal de cambio

El cambio de marchas le permite controlar la cantidad de potencia de motor disponible para iniciar la marcha, acelerar, subir pendientes, etc.

En la figura se muestran las posiciones del cambio de marchas.

NOTA

Para poner punto muerto (**N**), pise el pedal de cambio repetidamente hasta llegar al final de su recorrido y, a continuación, levántelo ligeramente.

SCA10261

ATENCIÓN

- Incluso con la transmisión en la posición de punto muerto, no descienda pendientes durante periodos de tiempo prolongados con el motor parado ni remolque la motocicleta en distancias largas. La transmisión sólo se engrasa correctamente cuando el motor está funcionando. Un engrase inadecuado puede averiar la transmisión.
- Utilice siempre el embrague para cambiar de marcha a fin de evitar que se averíe el motor, la transmisión y la transmisión secundaria,

los cuales no han sido diseñados para soportar el impacto de un cambio forzado.

SAU85370

Inicio de la marcha y aceleración

1. Accione la maneta de embrague para desembragar.
2. Ponga la primera. La luz indicadora de punto muerto se debe apagar.
3. Acelere de forma gradual y al mismo tiempo suelte lentamente el embrague.
4. Después de iniciar la marcha, cierre el acelerador y, al mismo tiempo, apriete rápidamente la maneta de embrague.
5. Ponga la segunda. (Tenga cuidado de no poner punto muerto).
6. Acelere parcialmente y suelte el embrague de forma gradual.
7. Siga el mismo procedimiento para pasar a las otras marchas superiores.

SAU85380

Para aminorar la velocidad

1. Suelte el acelerador y accione los frenos delantero y trasero para reducir con suavidad la velocidad de la motocicleta.
2. Cuando el vehículo desacelere, cambie a una marcha inferior.
3. Cuando el motor esté a punto de cularse o funcione a tirones, apriete la maneta de embrague, reduzca la velocidad con los frenos y siga cambiando a una marcha inferior según sea necesario.
4. Cuando la motocicleta se haya parado, puede cambiar a punto muerto. La luz indicadora de punto muerto se debe encender, tras lo cual puede soltar la maneta de embrague.

ADVERTENCIA

- Una frenada inapropiada puede ocasionar la pérdida de control o de tracción. Utilice siempre los dos frenos y acciónelos con suavidad.
 - Asegúrese de que la velocidad de la motocicleta y el régimen del motor hayan disminuido lo suficiente antes de cambiar a una marcha inferior. El cambio a una marcha inferior cuando la velocidad del vehículo o el régimen del motor son demasiado altos puede provocar la pérdida de tracción de la rueda trasera o un exceso de revoluciones del motor. Esto puede provocar la pérdida de control, un accidente y lesiones. Puede ocasionar asimismo averías del motor o de la transmisión secundaria.
-

Consejos para reducir el consumo de gasolina

El consumo de gasolina depende en gran medida del estilo de conducción. Considere los consejos siguientes para reducir el consumo de gasolina:

- No apure las marchas y evite revolucionar mucho el motor durante la aceleración.
- No fuerce el motor al reducir las marchas y evite acelerar en punto muerto.
- Pare el motor en lugar de dejarlo a ralentí durante periodos prolongados (p. ej. en los atascos, en los semáforos o en los pasos a nivel).

Utilización y puntos importantes para la conducción

Rodaje del motor

SAU16842

No existe un período más importante para la vida del motor que el comprendido entre 0 y 1600 km (1000 mi). Por esta razón, debe leer atentamente el material siguiente.

Puesto que el motor es nuevo, no lo fuerce excesivamente durante los primeros 1600 km (1000 mi). Las diferentes piezas del motor se desgastan y pulen hasta sus holguras correctas de trabajo. Durante este período debe evitar el funcionamiento prolongado a todo gas o cualquier condición que pueda provocar el sobrecalentamiento del motor.

SAU58991

0–1000 km (0–600 mi)

Evite un funcionamiento prolongado a más de 3900 r/min. **ATENCIÓN: A los 1000 km (600 mi) de funcionamiento se debe cambiar el aceite del motor y el aceite del engranaje final y sustituir el cartucho o elemento del filtro de aceite.** [SCA10333]

1000–1600 km (600–1000 mi)

Evite un funcionamiento prolongado a más de 4700 r/min.

1600 km (1000 mi) y más

Ya puede utilizar el vehículo normalmente.

SCA23060

ATENCIÓN

- Mantenga el régimen del motor fuera de la zona alta del tacómetro.
 - Si surge algún problema durante el rodaje del motor lleve inmediatamente el vehículo a un concesionario Yamaha para que lo revisen.
-

Estacionamiento

SAU17214

Cuando estacione, pare el motor y quite la llave del interruptor principal.

SWA10312

ADVERTENCIA

- El motor y el sistema de escape pueden calentarse mucho; estacione en un lugar en el que resulte difícil que los peatones o los niños puedan tocarlos y quemarse.
 - No estacione en una pendiente o sobre suelo blando, ya que el vehículo puede volcar, con el consiguiente riesgo de que se produzca una fuga de gasolina y un incendio.
 - No estacione cerca de restos o otros materiales inflamables en los que se pueda prender fuego.
-

Mantenimiento y ajustes periódicos

SAU17246

Con una revisión, un ajuste y un engrase periódicos su vehículo se mantendrá en un estado óptimo de seguridad y eficiencia. La seguridad es una obligación del propietario/usuario del vehículo. En las páginas siguientes se explican los puntos de revisión, ajuste y engrase del vehículo más importantes.

Los intervalos que se indican en los cuadros de mantenimiento periódicos deben considerarse simplemente como una guía general para condiciones normales de utilización. No obstante, según la meteorología, el terreno, el área geográfica y las condiciones particulares de uso, puede ser necesario acortar los intervalos de mantenimiento.

SWA10322

ADVERTENCIA

Si no se realiza el mantenimiento debido del vehículo o si los trabajos de mantenimiento se realizan de forma incorrecta, puede aumentar el riesgo de sufrir daños personales o un accidente mortal durante el mantenimiento o el uso del vehículo. Si no está familiarizado con el mantenimiento del vehículo, confíelo a un concesionario Yamaha.

SWA15123

ADVERTENCIA

Salvo que se especifique otra cosa, pare el motor para realizar cualquier operación de mantenimiento.

- Con el motor en marcha, las piezas en movimiento pueden atrapar partes del cuerpo o de la vestimenta y los componentes eléctricos pueden provocar descargas o un incendio.
- El tener el motor en marcha durante el mantenimiento puede ocasionar lesiones oculares, quemaduras, un incendio o el envenenamiento por monóxido de carbono, que puede

ser mortal. Consulte en la página 1-2 información adicional sobre el monóxido de carbono.

SWA15461

ADVERTENCIA

Los discos de freno, las pinzas, los tambores y los forros pueden alcanzar una temperatura muy alta durante el uso. Para evitar quemaduras, permita que los componentes del freno se enfríen antes de tocarlos.

Mantenimiento y ajustes periódicos

SAU17303

SAU85230

Los controles de emisiones no solo sirven para mantener limpio el aire, sino que además resultan vitales para el funcionamiento correcto del motor y la obtención de unas prestaciones máximas. En los cuadros de mantenimiento periódico siguientes se han agrupado por separado los servicios relacionados con el control de emisiones. Dichos servicios requieren datos, conocimientos y equipos especializados. El mantenimiento, la sustitución o la reparación de los dispositivos y sistemas de control de emisiones pueden ser realizadas por cualquier taller o persona acreditados (si procede). Los concesionarios Yamaha están capacitados y equipados para realizar estos servicios específicos.

6

Juego de herramientas

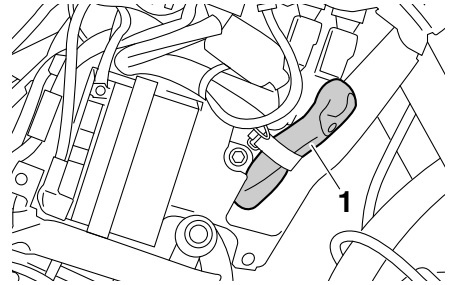

1. Juego de herramientas

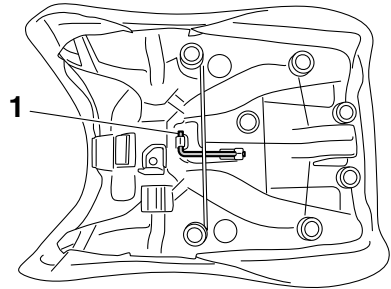

1. Llave hexagonal

El juego de herramientas se encuentra en la ubicación indicada.

El objeto de la información que se incluye en este manual y de las herramientas que se suministran en el juego de herramientas es ayudarle a realizar las operaciones de mantenimiento preventivo y pequeñas reparaciones. No obstante, se necesita una llave dinamométrica y otras herramientas para realizar correctamente determinadas operaciones de mantenimiento.

NOTA

Si no dispone de las herramientas o la experiencia necesarias para realizar un trabajo determinado, confíelo a su concesionario Yamaha.

Mantenimiento y ajustes periódicos

SAU71033

Cuadros de mantenimiento periódico

NOTA

- Las operaciones marcadas con un asterisco debe realizarlas su concesionario Yamaha, ya que requieren herramientas y datos especiales, así como cualificación técnica.
- A partir de los 50000 km (30000 mi), repetir los intervalos de mantenimiento comenzando por el de los 10000 km (6000 mi).
- **Las comprobaciones anuales deben efectuarse cada año, salvo si en su lugar se realiza un mantenimiento basado en la distancia.**

SAU71071

Cuadro de mantenimiento periódico del sistema de control de emisiones

N.º	ELEMENTO	COMPROBACIÓN U OPERACIÓN DE MANTENIMIENTO	LECTURA DEL CUENTAKILÓMETROS					COMPROBACIÓN ANUAL		
			X 1000 km							
			1	10	20	30	40			
X 1000 mi					0.6	6	12	18	24	
1	* Línea de combustible	<ul style="list-style-type: none"> ● Comprobar si los tubos de gasolina están agrietados o dañados. ● Cambiar si es necesario. 		√	√	√	√	√		
2	* Bujías	<ul style="list-style-type: none"> ● Comprobar estado. ● Ajustar la distancia entre electrodos y limpiar. 		√		√				
		<ul style="list-style-type: none"> ● Cambiar. 			√		√			
3	* Holgura de la válvula	<ul style="list-style-type: none"> ● Comprobar y ajustar. 	Cada 40000 km (24000 mi)							
4	* Inyección de gasolina	<ul style="list-style-type: none"> ● Comprobar el ralenti del motor. 	√	√	√	√	√	√		
		<ul style="list-style-type: none"> ● Comprobar y ajustar la sincronización. 		√	√	√	√	√		
5	* Sistema de escape	<ul style="list-style-type: none"> ● Compruebe si hay fugas. ● Apretar si es necesario. ● Cambiar las juntas según sea necesario. 	√	√	√	√	√			
6	* Sistema de control de emisiones por evaporación	<ul style="list-style-type: none"> ● Comprobar si el sistema de control está dañado. ● Cambiar si es necesario. 			√		√			

Mantenimiento y ajustes periódicos

SAU71372

Cuadro general de mantenimiento y engrase

N.º	ELEMENTO	COMPROBACIÓN U OPERACIÓN DE MANTENIMIENTO	LECTURA DEL CUENTAKILÓMETROS					COMPROBACIÓN ANUAL
			X 1000 km					
			1	10	20	30	40	
		X 1000 mi						
			0.6	6	12	18	24	
1	* Comprobación del sistema de diagnóstico	<ul style="list-style-type: none"> • Efectuar una comprobación dinámica con la herramienta de diagnóstico Yamaha. • Comprobar los códigos de error. 	√	√	√	√	√	√
2	* Filtro de aire	• Cambiar.	Cada 40000 km (24000 mi)					
3	* Embrague	• Comprobar funcionamiento, nivel de líquido y si existe alguna fuga.	√	√	√	√	√	
4	* Freno delantero	<ul style="list-style-type: none"> • Comprobar funcionamiento, nivel de líquido y fugas. • Cambiar las pastillas de freno si es necesario. 	√	√	√	√	√	√
5	* Freno trasero	<ul style="list-style-type: none"> • Comprobar funcionamiento, nivel de líquido y fugas. • Cambiar las pastillas de freno si es necesario. 	√	√	√	√	√	√
6	* Tubos de freno	• Comprobar si está agrietado o dañado.		√	√	√	√	√
		• Cambiar.	Cada 4 años					
7	* Líquido de frenos	• Cambiar.	Cada 2 años					
8	* Ruedas	<ul style="list-style-type: none"> • Comprobar si están descentradas o dañadas. • Apretar todos los radios. 	Al cumplirse el intervalo inicial y, posteriormente, cada 5000 km (3000 mi)					
9	* Neumáticos	<ul style="list-style-type: none"> • Comprobar la profundidad del dibujo y si está dañado. • Cambiar si es necesario. • Comprobar la presión. • Corregir si es necesario. 		√	√	√	√	√
10	* Cojinetes de rueda	• Comprobar si los cojinetes están flojos o dañados.		√	√	√	√	
11	* Cojinetes del eje del basculante	• Comprobar funcionamiento y si el juego es excesivo.		√	√	√	√	
		• Lubricar con grasa a base de jabón de litio.	Cada 50000 km (30000 mi)					

Mantenimiento y ajustes periódicos

N.º	ELEMENTO	COMPROBACIÓN U OPERACIÓN DE MANTENIMIENTO	LECTURA DEL CUENTAKILÓMETROS					COMPROBACIÓN ANUAL		
			X 1000 km							
			1	10	20	30	40			
X 1000 mi					0.6	6	12	18	24	
12	* Cojinetes de dirección	• Comprobar que los conjuntos de cojinetes no estén flojos.	√	√	√	√	√			
		• Recubrir moderadamente con grasa a base de jabón de litio.	Cada 50000 km (30000 mi)							
13	* Fijaciones del bastidor	• Comprobar que todas las tuercas, pernos y tornillos estén correctamente apretados.		√	√	√	√	√	√	
14	Eje pivote de la maneta de freno	• Lubricar con grasa de silicona.		√	√	√	√	√	√	
15	Eje pivote del pedal de freno	• Lubricar con grasa a base de jabón de litio.		√	√	√	√	√	√	
16	Eje pivote de la maneta de embrague	• Lubricar con grasa de silicona.		√	√	√	√	√	√	
17	Eje pivote del pedal de cambio	• Lubricar con grasa a base de jabón de litio.		√	√	√	√	√	√	
18	Caballote lateral, caballote central	• Comprobar funcionamiento. • Lubricar con grasa a base de jabón de litio.		√	√	√	√	√	√	
19	* Interruptor del caballote lateral	• Compruebe el funcionamiento y cámbielo según sea necesario.	√	√	√	√	√	√	√	
20	* Horquilla delantera	• Comprobar funcionamiento y si existen fugas de aceite. • Cambiar si es necesario.		√	√	√	√	√	√	
21	* Conjunto amortiguador	• Comprobar funcionamiento y si existen fugas de aceite. • Cambiar si es necesario.		√	√	√	√	√	√	
22	* Puntos de pivote del brazo de acoplamiento y del brazo de relé de la suspensión trasera	• Comprobar funcionamiento.		√	√	√	√	√	√	
23	Aceite de motor	• Cambiar (calentar el motor antes de vaciarlo). • Comprobar nivel de aceite y si existen fugas.	√	√	√	√	√	√	√	

Mantenimiento y ajustes periódicos

N.º	ELEMENTO	COMPROBACIÓN U OPERACIÓN DE MANTENIMIENTO	LECTURA DEL CUENTAKILÓMETROS					COMPROBACIÓN ANUAL		
			X 1000 km							
			1	10	20	30	40			
X 1000 mi					0.6	6	12	18	24	
24	Cartucho del filtro de aceite del motor	• Cambiar.	√		√		√			
25 *	Sistema de refrigeración	• Comprobar nivel de líquido refrigerante y si existen fugas en el vehículo.		√	√	√	√	√	√	
		• Cambiar.	Cada 3 años							
26 *	Aceite del engranaje final	• Comprobar nivel de aceite y si existen fugas.	√	√	√	√	√	√		
		• Cambiar.	√		√		√			
27 *	Interruptores de freno delantero y trasero	• Comprobar funcionamiento.	√	√	√	√	√	√	√	
28 *	Piezas móviles y cables	• Lubricar.		√	√	√	√	√	√	
29 *	Caja y cable del puño del acelerador	• Comprobar funcionamiento y juego. • Ajustar el juego del cable del acelerador si es necesario. • Lubrique la caja del puño del acelerador, el cable y el cable del calentador de los puños.		√	√	√	√	√	√	
30 *	Luces, señales e interruptores	• Comprobar funcionamiento. • Ajustar la luz del faro.	√	√	√	√	√	√	√	

SAU72841

NOTA

Filtro de aire

- Este modelo utiliza un filtro de aire desechable de papel revestido de aceite que se debe cambiar. No lo limpie con aire comprimido, pues resultará dañado.
- El filtro de aire debe cambiarse con mayor frecuencia si se suele utilizar el vehículo en condiciones de lluvia o polvo.

Mantenimiento del freno y el embrague hidráulicos

- Compruebe periódicamente los depósitos de líquido de frenos y líquido de embrague. Añada líquido según sea necesario.

Mantenimiento y ajustes periódicos

- Cada dos años cambie los componentes internos de la bomba de freno y de la pinza, así como de la bomba de embrague y los cilindros de desembrague, y cambie los líquidos de freno y embrague.
 - Cambie los tubos de freno y embrague cada cuatro años, o antes si están agrietados o dañados.
-

Mantenimiento y ajustes periódicos

SAU18782

Desmontaje y montaje de los carenados

Los carenados que se muestran deben desmontarse para poder realizar algunas de las operaciones de mantenimiento que se describen en este capítulo. Consulte este apartado cada vez que necesite desmontar y montar un carenado.

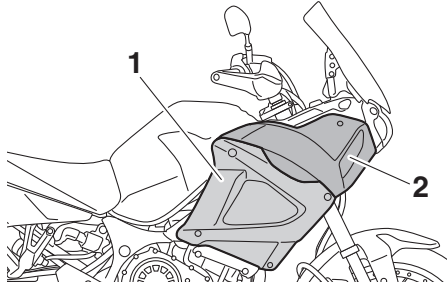

1. Carenado A
2. Carenado B

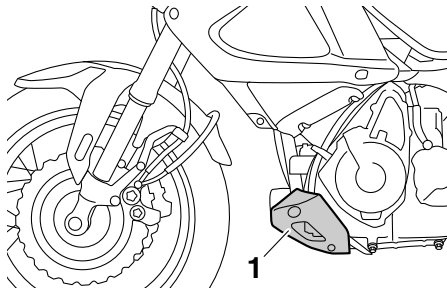

1. Carenado C

SAU55960

Carenado A

Para desmontar el carenado

Extraiga los tornillos de las fijaciones rápidas y desmonte el carenado como se muestra.

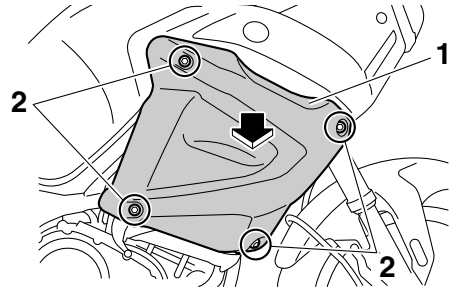

1. Carenado A
2. Tornillo de fijación rápida

Para montar el carenado

1. Introduzca los salientes del carenado en los orificios correspondientes del carenado B.

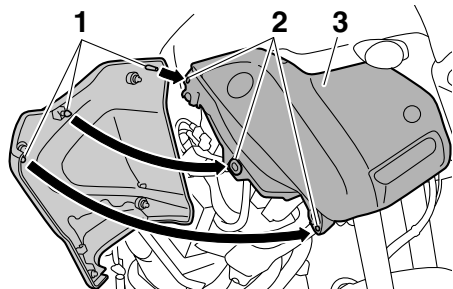

1. Saliente
2. Orificio correspondiente
3. Carenado B

2. Coloque los tornillos de las fijaciones rápidas.

Carenado B

Para desmontar el carenado

1. Desmonte el carenado A.
2. Extraiga los pernos y las fijaciones rápidas y, seguidamente, desmonte el carenado.

Mantenimiento y ajustes periódicos

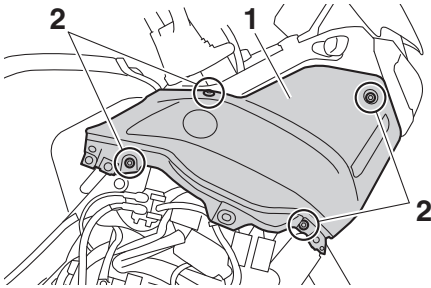

1. Carenado B
2. Perno

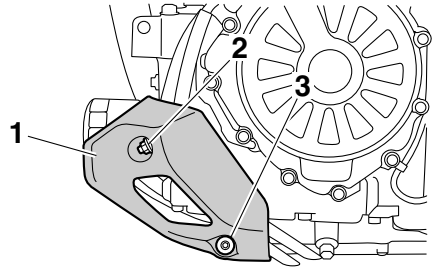

1. Carenado C
2. Tuerca
3. Perno

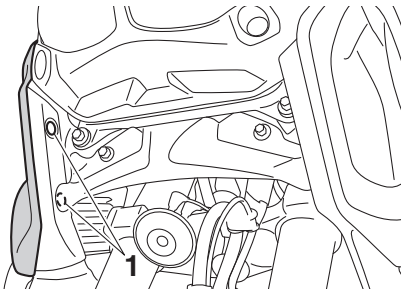

1. Fijación rápida

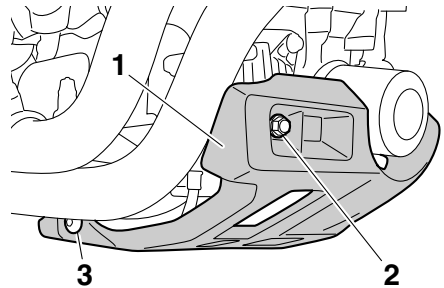

1. Carenado C
2. Tuerca
3. Perno

Para montar el carenado

1. Sitúe el carenado en su posición original y coloque los pernos y las fijaciones rápidas.
2. Monte el carenado A.

Carenado C

Para desmontar el carenado

Extraiga los pernos y las tuercas y desmonte el carenado.

Para montar el carenado

Sitúe el carenado en su posición original y coloque los pernos y las tuercas.

Mantenimiento y ajustes periódicos

SAU19653

Comprobación de las bujías

Las bujías son componentes importantes del motor; deben ser revisadas periódicamente, de preferencia por un concesionario Yamaha. El calor y los depósitos de material provocan la erosión lenta de cualquier bujía, por lo que estas deben desmontarse y revisar su funcionamiento de acuerdo con el cuadro de mantenimiento periódico y engrase. Además, el estado de las bujías puede reflejar el estado del motor.

Compruebe que el aislamiento de porcelana que rodea al electrodo central en cada bujía tenga un color canela de tono entre medio y claro (éste es el color ideal cuando se utiliza el vehículo normalmente) y que todas las bujías tengan el mismo color. Si alguna de las bujías presenta un color claramente diferente, puede que el motor no funcione adecuadamente. No trate de diagnosticar usted mismo estas averías. En lugar de ello, haga revisar el vehículo en un concesionario Yamaha.

Si una bujía presenta signos de erosión del electrodo y una acumulación excesiva de carbono u otros depósitos, debe cambiarse.

Bujía especificada:
NGK/CPR8EB9

Antes de montar una bujía, debe medir la distancia entre electrodos de la misma con una galga y ajustarla al valor especificado según sea necesario.

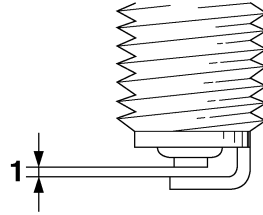

1. Distancia entre electrodos de la bujía

Distancia entre electrodos de la bujía:
0.8–0.9 mm (0.031–0.035 in)

Limpie la superficie de la junta de la bujía y su superficie de contacto; seguidamente elimine toda suciedad de las roscas de la bujía.

Par de apriete:
Bujía:
13 N·m (1.3 kgf·m, 9.6 lb·ft)

NOTA

Si no dispone de una llave dinamométrica para montar la bujía, una buena estimación del par de apriete correcto es 1/4–1/2 vuelta después de haberla apretado a mano. No obstante, deberá apretar la bujía con el par especificado tan pronto como sea posible.

SCA10841

ATENCIÓN

No utilice herramientas para retirar o colocar la tapa de bujía, ya que de lo contrario el acoplador de la bobina de encendido puede romperse. Puede resultar difícil de retirar la tapa de bujía debido a que la junta de goma situada en su extremo aprieta mucho. Para retirar la tapa de bujía, simplemente gírela en

Mantenimiento y ajustes periódicos

SAU79401

una y otra dirección mientras tira de ella; para colocarla, gírela en una y otra dirección mientras la empuja.

Bombona

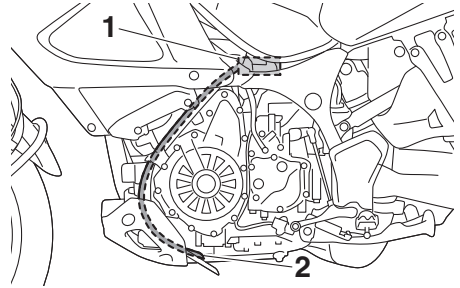

1. Bombona
2. Tubo respiradero del filtro de gases

Este modelo está equipado con una bombona para evitar la descarga de vapores de gasolina a la atmósfera. Antes de utilizar este vehículo, efectúe las comprobaciones siguientes:

- Comprobar las conexiones de todos los tubos.
- Comprobar si los tubos y la bombona presentan grietas o roturas. Cambiarla si está dañada.
- Verifique que el tubo respiradero de la bombona no esté obstruido y, si es necesario, limpiarlo.
- Verifique que el tubo respiradero de la bombona esté situado por fuera del carenado.

6

Mantenimiento y ajustes periódicos

SAU49508

Aceite del motor

El nivel del aceite de motor se debe comprobar con regularidad. Además, debe cambiarse el aceite y el cartucho del filtro de aceite según los intervalos que se especifican en el cuadro de mantenimiento periódico.

Aceite de motor recomendado:

Véase la página 8-1.

Cantidad de aceite:

Cambio de aceite:

3.10 L (3.28 US qt, 2.73 Imp.qt)

Con desmontaje del filtro de aceite:

3.40 L (3.59 US qt, 2.99 Imp.qt)

SCA11621

ATENCIÓN

6

- Para evitar que el embrague patine (puesto que el aceite del motor también lubrica el embrague), no mezcle ningún aditivo químico. No utilice aceites con la especificación diésel “CD” ni aceites de calidad superior a la especificada. Además, no utilice aceites con la etiqueta “ENERGY CONSERVING II” o superior.
- Asegúrese de que no penetre ningún material extraño en el cárter.

Para comprobar el nivel de aceite del motor

1. Coloque el vehículo sobre el caballete central. Si está ligeramente inclinada hacia un lado, la lectura puede resultar errónea.
2. Arranque el motor, deje que se caliente durante diez minutos hasta que el aceite alcance una temperatura normal de 60 °C (140 °F) y, a continuación, pare el motor.
3. Espere unos minutos para que el nivel de aceite se asiente y poder obtener una indicación precisa y, a continua-

ción, compruebe el nivel por la mirilla de control del nivel de aceite del motor situada en la parte inferior derecha del cárter.

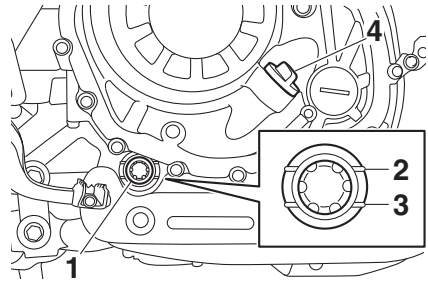

1. Mirilla de control del nivel de aceite del motor
2. Marca de nivel máximo
3. Marca de nivel mínimo
4. Tapón de llenado de aceite del motor

NOTA

El aceite del motor debe situarse entre las marcas de nivel máximo y mínimo.

4. Si el aceite de motor se encuentra en la marca de nivel mínimo o por debajo de ella, extraiga el tapón de llenado y añada aceite.
5. Compruebe la junta tórica del tapón de llenado del aceite de motor. Cambiarla si está dañada.

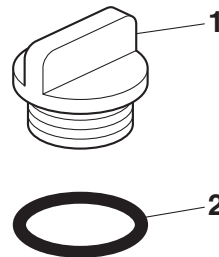

1. Tapón de llenado de aceite del motor
2. Junta tórica
6. Coloque el tapón de llenado de aceite del motor.

Mantenimiento y ajustes periódicos

Para cambiar el aceite del motor (y el filtro)

1. Arranque el motor, déjelo al ralentí unos minutos para que se caliente el aceite y, a continuación, párelo.
2. Coloque una bandeja debajo del depósito de aceite para recoger el aceite usado.
3. Extraiga el tapón de llenado de aceite del motor y el perno de vaciado, con la junta, para vaciar el aceite del depósito.

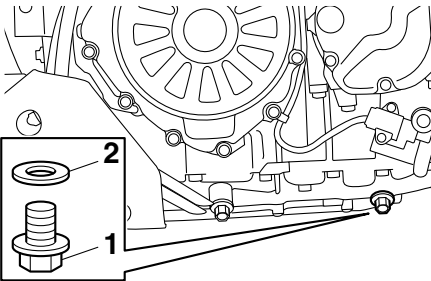

1. Perno de drenaje del aceite del motor (depósito de aceite)
2. Junta
4. Coloque una bandeja debajo del motor para recoger el aceite usado.
5. Extraiga el tornillo de vaciado del aceite del motor, con la junta, para vaciar el aceite del cárter.

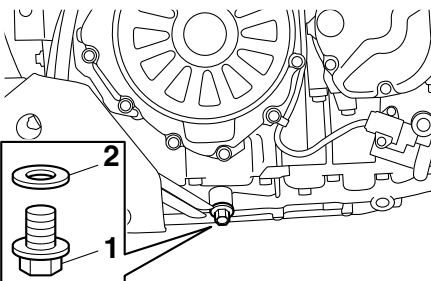

1. Perno de drenaje del aceite del motor (cárter)
2. Junta

NOTA

Omita los pasos 6–10 si no va a cambiar el cartucho del filtro de aceite.

6. Desmonte el carenado C. (Véase la página 6-8).
7. Desmonte el cartucho del filtro de aceite con una llave para filtros de aceite.

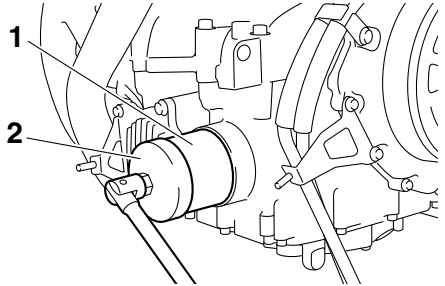

1. Cartucho del filtro de aceite
2. Llave del filtro de aceite

NOTA

Puede adquirir una llave para filtros de aceite en un concesionario Yamaha.

8. Aplique una capa fina de aceite de motor limpio a la junta tórica del nuevo cartucho del filtro de aceite.

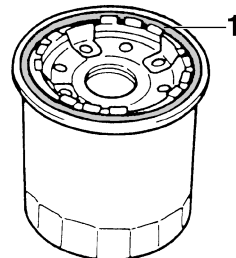

1. Junta tórica

NOTA

Verifique que la junta tórica quede bien asentada.

Mantenimiento y ajustes periódicos

- Coloque el nuevo cartucho del filtro de aceite y, a continuación, apriételo con el par especificado.

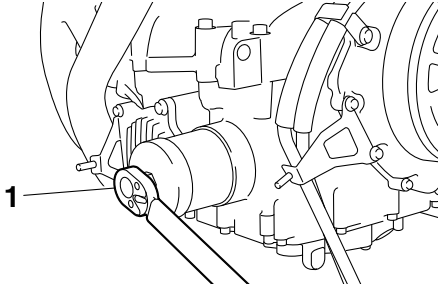

- Dinamométrica

Par de apriete:

Cartucho del filtro de aceite:
17 N·m (1.7 kgf·m, 13 lb·ft)

- Monte el carenado.
- Coloque los pernos de drenaje de aceite del motor con la junta nueva y apriételos con los pares especificados.

Pares de apriete:

Perno de drenaje del aceite del motor (cárter):
20 N·m (2.0 kgf·m, 15 lb·ft)
Perno de drenaje del aceite del motor (depósito de aceite):
20 N·m (2.0 kgf·m, 15 lb·ft)

- Rellene con la cantidad especificada de aceite de motor del tipo recomendado.

NOTA

Se recomienda utilizar un embudo.

- Después de comprobar la junta tórica del tapón de llenado del aceite de motor, coloque el tapón.

NOTA

Antes de arrancar el motor limpie el aceite que se haya podido derramar.

- Arranque el motor y déjelo al ralentí para comprobar si hay fugas de aceite.

NOTA

Si detecta alguna fuga de aceite que no puede eliminar, haga revisar el vehículo.

- Pare el motor, espere unos minutos para que se asiente el nivel de aceite y, a continuación, compruebe el nivel una última vez. **ATENCIÓN: No utilice el vehículo hasta estar seguro de que el nivel de aceite del motor es suficiente.** [SCA10012]

Por qué Yamalube

El aceite YAMALUBE es un producto original YAMAHA nacido de la pasión y la convicción de los ingenieros de que el aceite de motor es un importante componente líquido del motor. Formamos equipos de especialistas en los campos de la ingeniería mecánica, la química, la electrónica y las pruebas en pista para que desarrollen el motor y el aceite que dicho motor utilizará. Los aceites Yamalube aprovechan al máximo las cualidades del aceite base y lo mezclan con el equilibrio ideal de aditivos para que el producto final cumpla nuestros niveles de prestaciones. De este modo, los aceites minerales, semisintéticos y sintéticos Yamalube tienen su propio carácter y valor distintivos. La experiencia acumulada por Yamaha a lo largo de muchos años de investigación y desarrollo en materia de aceite desde la década de 1960 contribuye a hacer de Yamalube la mejor elección para su motor Yamaha.



Aceite del engranaje final

Antes de cada utilización debe comprobar si la caja del engranaje final pierde aceite. Si observa alguna fuga, haga revisar y reparar el vehículo en un concesionario Yamaha. Además, debe comprobar el nivel de aceite del engranaje final y cambiar éste, del modo siguiente, según los intervalos que se especifican en el cuadro de mantenimiento periódico y engrase.

SWA10371

ADVERTENCIA

- **Asegúrese de que no penetre ningún material extraño en la caja del engranaje final.**
- **Asegúrese de que no caiga aceite en el neumático o en la rueda.**

Para comprobar el nivel de aceite del engranaje final

1. Coloque el vehículo sobre el caballete central.

NOTA

Verifique que el vehículo se encuentre en posición vertical para comprobar el nivel de aceite. Si está ligeramente inclinada hacia un lado, la lectura puede resultar errónea.

2. Extraiga el perno de llenado de aceite del engranaje final con su junta y compruebe el nivel en la caja del engranaje final.

NOTA

El aceite debe encontrarse en el borde del orificio de llenado.

Mantenimiento y ajustes periódicos

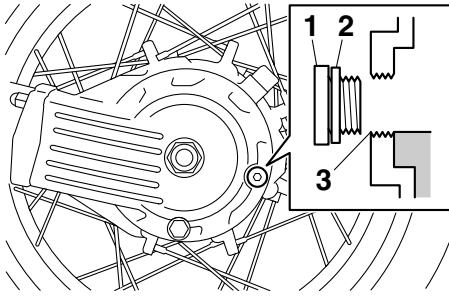

1. Perno de llenado del aceite del engranaje final
 2. Junta
 3. Nivel de aceite correcto
3. Si el aceite se encuentra por debajo del borde del orificio de llenado, añada una cantidad suficiente de aceite del tipo recomendado hasta el nivel correcto.
 4. Compruebe si la junta está dañada y cámbiela según sea necesario.
 5. Coloque el perno de llenado de aceite del engranaje final con la junta y apriételo con el par especificado.

Par de apriete:

Perno de llenado de aceite del engranaje final:
23 N·m (2.3 kgf·m, 17 lb·ft)

Para cambiar el aceite del engranaje final

1. Sitúe el vehículo sobre una superficie horizontal.
2. Coloque una bandeja debajo de la caja del engranaje final para recoger el aceite usado.
3. Extraiga el perno de llenado y el perno de drenaje de aceite del engranaje final con sus respectivas juntas para vaciar el aceite de la caja del engranaje final.

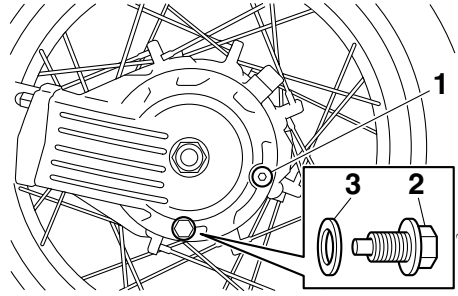

1. Perno de drenaje del aceite del engranaje final
 2. Perno de drenaje del aceite del engranaje final
 3. Junta
4. Coloque el perno de drenaje de aceite del engranaje final con la junta nueva y apriételo con el par especificado.

Par de apriete:

Perno de vaciado del aceite del engranaje final:
23 N·m (2.3 kgf·m, 17 lb·ft)

5. Añada aceite del engranaje final del tipo recomendado hasta el borde del orificio de llenado.

Aceite del engranaje final recomendado:

Aceite de engranaje de cardán SAE 80W-90 API GL-5 o aceite de engranajes hipoidales SAE 80 API GL-4 originales Yamaha

Cantidad de aceite:

0.20 L (0.21 US qt, 0.18 Imp.qt)

6. Compruebe si la junta del perno de llenado está dañada y cámbiela según sea necesario.
7. Coloque el perno de llenado de aceite con la junta y apriételo con el par especificado.

Mantenimiento y ajustes periódicos

SAUS1203

Par de apriete:

Perno de llenado de aceite del engranaje final:
23 N·m (2.3 kgf·m, 17 lb·ft)

8. Compruebe si la caja del engranaje final pierde aceite. Si pierde aceite averigüe la causa.

Líquido refrigerante

El nivel de líquido refrigerante se debe comprobar con regularidad. Además, debe cambiar el líquido refrigerante según los intervalos que se especifican en el cuadro de mantenimiento periódico.

Líquido refrigerante recomendado:

Líquido refrigerante YAMALUBE

Cantidad de líquido refrigerante:

Depósito de líquido refrigerante
(marca de nivel máximo):

0.26 L (0.27 US qt, 0.23 Imp.qt)

Radiador (incluidos todos los pasos):

1.83 L (1.93 US qt, 1.61 Imp.qt)

NOTA

Si no dispone de líquido refrigerante original Yamaha, utilice un anticongelante al etileno glicol con inhibidores de corrosión para motores de aluminio, mezclado con agua destilada en una proporción de 1:1.

SAU20097

Para comprobar el nivel de líquido refrigerante

Dado que el nivel de líquido refrigerante varía con la temperatura del motor, se debe comprobar con el motor frío.

1. Estacione el vehículo sobre una superficie horizontal.
2. Con el vehículo en posición vertical, observe el nivel de líquido refrigerante en el depósito.

Mantenimiento y ajustes periódicos

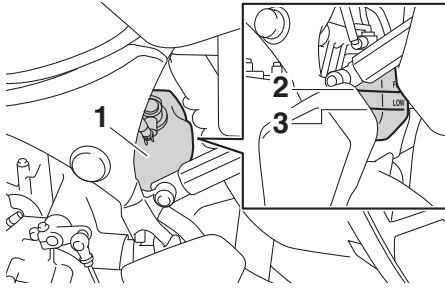

1. Depósito de líquido refrigerante
 2. Marca de nivel máximo
 3. Marca de nivel mínimo
3. Si el líquido refrigerante se encuentra en la marca de nivel mínimo o por debajo de la misma, extraiga el tapón del depósito. **¡ADVERTENCIA! Quite solamente el tapón del depósito de líquido refrigerante. No quite nunca el tapón del radiador cuando el motor esté caliente.** [SWA15162]

y la corrosión. Si ha añadido agua al líquido refrigerante, haga comprobar lo antes posible en un concesionario Yamaha el contenido de anticongelante en el líquido refrigerante; de lo contrario disminuirá la eficacia del líquido refrigerante.

[SCA10473]

5. Coloque la tapa del depósito de líquido refrigerante.

SAU33032

Cambio del líquido refrigerante

Debe cambiar el líquido refrigerante según los intervalos que se especifican en el cuadro de mantenimiento periódico y engrase. Haga cambiar el líquido refrigerante en un concesionario Yamaha. **¡ADVERTENCIA! No quite nunca el tapón del radiador cuando el motor esté caliente.** [SWA10382]

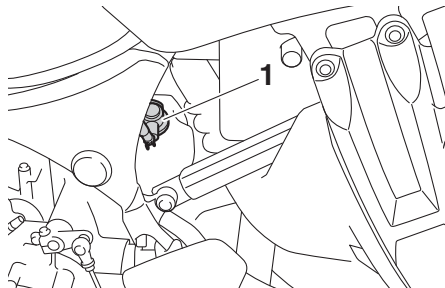

1. Tapón del depósito de líquido refrigerante
4. Añada líquido refrigerante hasta la marca de nivel máximo. **ATENCIÓN: Si no dispone de líquido refrigerante, utilice en su lugar agua destilada o agua blanda del grifo. No utilice agua dura o agua salada, ya que resultan perjudiciales para el motor. Si ha utilizado agua en lugar de líquido refrigerante, sustitúyala por este lo antes posible; de lo contrario el sistema de refrigeración no estará protegido contra las heladas**

Mantenimiento y ajustes periódicos

SAU36765

SAU44735

Filtro de aire

Se debe cambiar el filtro de aire según los intervalos que se especifican en el cuadro de mantenimiento periódico y engrase. Haga cambiar el filtro de aire en un concesionario Yamaha.

Comprobación del ralentí del motor

Compruebe el ralentí del motor y, si es necesario, solicite que lo corrijan en un concesionario Yamaha.

<p>Ralentí del motor: 1050–1150 r/min</p>

Mantenimiento y ajustes periódicos

SAU21386

SAU21403

Comprobación del juego libre del puño del acelerador

Mida el juego del puño del acelerador como se muestra.

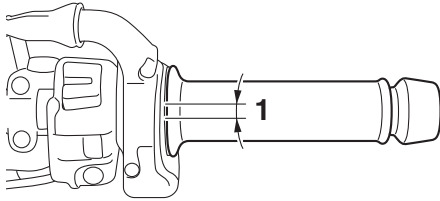

1. Juego libre del puño del acelerador

Juego libre del puño del acelerador:
3.0–5.0 mm (0.12–0.20 in)

6

Compruebe periódicamente el juego libre del puño del acelerador y, si es necesario, hágalo ajustar en un concesionario Yamaha.

Holgura de las válvulas

Las válvulas son un componente importante del motor. Dado que la holgura de las válvulas varía con el uso, se debe comprobar y ajustar a los intervalos que se especifican en el cuadro de mantenimiento periódico. El desajuste de las válvulas puede ocasionar una mezcla de aire-gasolina inadecuada, ruido del motor y, en última instancia, puede dañar el motor. Para evitarlo, haga comprobar y ajustar la holgura de las válvulas a intervalos regulares en su concesionario Yamaha.

NOTA

Este servicio debe realizarse con el motor frío.

SAU64412

Neumáticos

Los neumáticos son el único contacto entre el vehículo y la carretera. La seguridad en todas las condiciones de conducción depende de un área relativamente pequeña de contacto con la carretera. Por tanto, es fundamental mantener los neumáticos en buen estado en todo momento y cambiarlos por los neumáticos especificados en el momento adecuado.

Presión de aire de los neumáticos

Debe comprobar la presión de aire de los neumáticos antes de cada utilización y, si es necesario, ajustarla.

SWA10504

ADVERTENCIA

La utilización de este vehículo con una presión incorrecta de los neumáticos puede provocar la pérdida de control, con la consecuencia de daños personales graves o un accidente mortal.

- La presión de los neumáticos debe comprobarse y ajustarse con los neumáticos en frío (es decir, cuando la temperatura de los neumáticos sea igual a la temperatura ambiente).
- La presión de los neumáticos debe ajustarse en función de la velocidad, el peso total del conductor, el pasajero, el equipaje y los accesorios homologados para este modelo.

Presión de los neumáticos en frío:

1 persona:

Delantero:

225 kPa (2.25 kgf/cm², 33 psi)

Trasero:

250 kPa (2.50 kgf/cm², 36 psi)

2 personas:

Delantero:

225 kPa (2.25 kgf/cm², 33 psi)

Trasero:

290 kPa (2.90 kgf/cm², 42 psi)

Carga máxima:

Vehículo:

204 kg (450 lb)

La carga máxima del vehículo es el peso total del conductor, el pasajero, la carga y cualquier accesorio.

SWA10512

ADVERTENCIA

No sobrecargue nunca el vehículo. La utilización de un vehículo sobrecargado puede ocasionar un accidente.

6

Revisión de los neumáticos

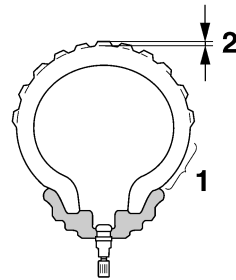

1. Flanco del neumático
2. Profundidad del dibujo de la banda de rodadura del neumático

Debe comprobar los neumáticos antes de cada utilización. Si la profundidad del dibujo del neumático en el centro alcanza el límite especificado, si hay un clavo o fragmentos de cristal en el neumático o si el flanco está agrietado, haga cambiar el neumático inmediatamente en un concesionario Yamaha.

Mantenimiento y ajustes periódicos

Profundidad mínima del dibujo del neumático (delantero y trasero):
1.6 mm (0.06 in)

NOTA

Los límites de la profundidad del dibujo pueden variar de un país a otro. Cumpla siempre los reglamentos locales.

SWA10472

⚠ ADVERTENCIA

- Si los neumáticos están excesivamente gastados, hágalos cambiar en un concesionario Yamaha. Además de ser ilegal, el uso del vehículo con unos neumáticos excesivamente gastados reduce la estabilidad y puede provocar la pérdida del control.
- La sustitución de toda pieza relacionada con las ruedas y los frenos, incluidos los neumáticos, debe confiarse a un concesionario Yamaha que dispone de los conocimientos y experiencia profesional necesarios para ello.
- Conduzca a velocidades moderadas después de cambiar un neumático, ya que la superficie de éste debe “rodarse” para desarrollar sus características óptimas.

Información relativa a los neumáticos

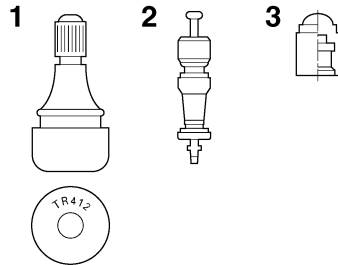

1. Válvula de aire del neumático
2. Núcleo de la válvula de aire del neumático
3. Tapón de la válvula de aire del neumático con obturador

Este modelo está equipado con neumáticos sin cámara provistos de válvula de aire. Los neumáticos envejecen, aunque no se hayan utilizado o solo se hayan utilizado ocasionalmente. Las grietas en el dibujo del neumático y en la goma del flanco, a veces acompañadas de deformación de la carcasa, son una prueba de envejecimiento. Especialistas en neumáticos deberán comprobar los neumáticos viejos y envejecidos para determinar su idoneidad para uso futuro.

SWA10902

⚠ ADVERTENCIA

- Los neumáticos delantero y trasero deben ser de la misma marca y diseño; de lo contrario, las características de manejabilidad de la motocicleta pueden ser diferentes, lo que podría ocasionar un accidente.
- Verifique siempre que los tapones de las válvulas estén bien colocados a fin de evitar fugas de aire.
- Utilice únicamente los tapones y núcleos de válvula relacionados a continuación a fin de evitar que los neumáticos se desinflen durante la marcha a alta velocidad.

Mantenimiento y ajustes periódicos

Después de realizar pruebas exhaustivas, Yamaha solamente ha aprobado para este modelo los neumáticos que se relacionan a continuación.

- **Ajuste siempre la presión de aire de los neumáticos en función de las condiciones de utilización.**

Neumático delantero:

Tamaño:

110/80R19M/C 59V

Marca/modelo:

BRIDGESTONE/BW501

Neumático trasero:

Tamaño:

150/70R17M/C 69V

Marca/modelo:

BRIDGESTONE/BW502

DELANTERO y TRASERO:

Válvula de aire del neumático:

TR412

Núcleo de la válvula:

#9100 (original)

SWA10601

ADVERTENCIA

Esta motocicleta está equipada con neumáticos para velocidades muy altas. Para aprovechar al máximo estos neumáticos, tome nota de los puntos siguientes.

- Utilice únicamente los neumáticos de recambio especificados. Otros neumáticos pueden presentar el riesgo de que se produzca un reventón a velocidades muy altas.
- Hasta que no hayan sido “rodados”, la adherencia de los neumáticos nuevos puede ser relativamente baja sobre ciertas superficies. Por lo tanto, después de montar un neumático nuevo, antes de conducir a velocidades muy altas es aconsejable practicar una conducción moderada con velocidades de aproximadamente 100 km (60 mi).
- Antes de conducir a velocidad alta es necesario que los neumáticos se hayan calentado.

Ruedas de radios

Para optimizar las prestaciones, la durabilidad y la seguridad de funcionamiento de su vehículo, observe los puntos siguientes.

- Compruebe si las ruedas presentan grietas, deformación u otros daños. Si detecta cualquier daño, haga revisar la rueda en su concesionario Yamaha. No intente reparar o enderezar una rueda doblada o dañada.
- Compruebe si los radios están flojos. Si hay algún radio flojo, haga ajustar la rueda en su concesionario Yamaha. Los radios apretados de forma incorrecta pueden desalinearse la rueda.
- Haga equilibrar la rueda siempre que se haya cambiado el neumático o la cámara. Una rueda no equilibrada puede afectar negativamente a la manejabilidad y reducir la vida útil del neumático.

Maneta de embrague

Este modelo está dotado de un embrague hidráulico, por lo que no es necesario ajustar el juego libre de la maneta de embrague. No obstante, es necesario comprobar si hay fugas en el sistema hidráulico antes de cada utilización. Si el juego libre de la maneta de embrague aumenta excesivamente y resulta difícil cambiar de marcha o el embrague patina provocando una pérdida de aceleración, puede que haya aire en el sistema de embrague. Si hay aire en el sistema hidráulico hágalo purgar en un concesionario Yamaha antes de utilizar la motocicleta.

SAU37914

SAU36505

Comprobación del juego libre de la maneta del freno

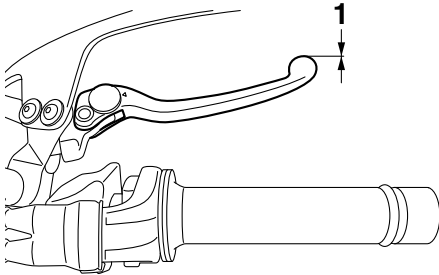

1. Sin juego libre de la maneta de freno

No debe existir ningún juego en el extremo de la maneta del freno. Si hay juego, haga revisar el sistema de frenos en un concesionario Yamaha.

SWA14212

⚠ ADVERTENCIA

Un tacto blando o esponjoso de la maneta del freno puede indicar la presencia de aire en el sistema hidráulico. Si hay aire en el sistema hidráulico hágalo purgar en un concesionario Yamaha antes de utilizar el vehículo. La presencia de aire en el sistema hidráulico reducirá las prestaciones del freno, lo cual puede provocar la pérdida de control y ser causa de accidente.

Interruptores de la luz de freno

La luz de freno debe encenderse justo antes de que tenga efecto la frenada. La luz de freno se activa mediante interruptores conectados a la maneta y al pedal de freno. Dado que los interruptores de la luz de freno son componentes del sistema antibloqueo de frenos, su mantenimiento debe realizarse en un concesionario Yamaha.

Mantenimiento y ajustes periódicos

SAU22393

Comprobación de las pastillas de freno delantero y trasero

Debe comprobar el desgaste de las pastillas de freno delantero y trasero según los intervalos que se especifican en el cuadro de mantenimiento periódico y engrase.

SAU36891

Pastillas de freno delantero

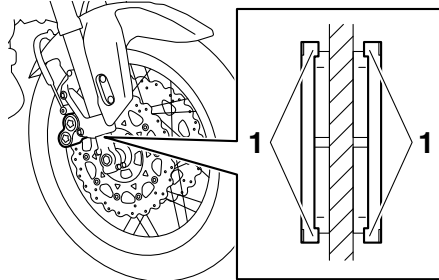

1. Indicador de desgaste de la pastilla de freno

Cada pastilla de freno delantero dispone de indicadores de desgaste que le permiten comprobar el desgaste sin necesidad de desmontar el freno. Para comprobar el desgaste de la pastilla de freno, observe la posición de los indicadores de desgaste mientras aplica el freno. Si una pastilla de freno se ha desgastado hasta el punto en que un indicador de desgaste casi toca el disco de freno, solicite a un concesionario Yamaha que cambie el conjunto de las pastillas de freno.

SAU22501

Pastillas de freno trasero

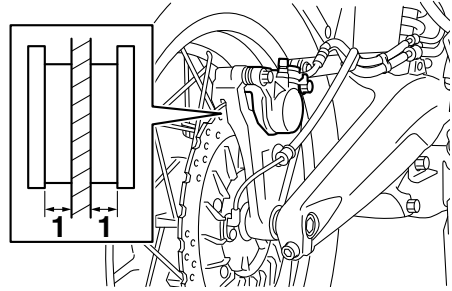

1. Espesor del forro

Compruebe el estado de las pastillas de freno trasero y mida el espesor del forro. Si alguna pastilla de freno está dañada o si el espesor del forro es inferior a 0.8 mm (0.03 in), solicite a un concesionario Yamaha que cambie el conjunto de las pastillas.

Mantenimiento y ajustes periódicos

SAU40262

Comprobación del líquido de freno

Antes de utilizar el vehículo, verifique que el líquido de frenos se encuentre por encima de la marca de nivel mínimo. Compruebe el nivel del líquido de frenos con respecto a la parte superior del nivel del depósito. Añada líquido de frenos si es necesario.

Freno delantero

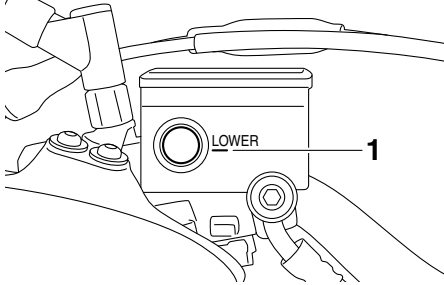

1. Marca de nivel mínimo

Freno trasero

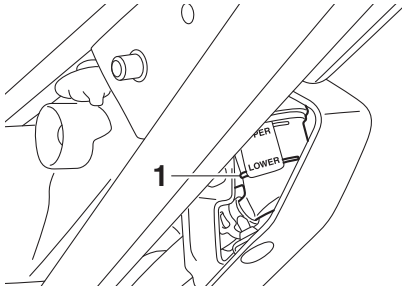

1. Marca de nivel mínimo

Líquido de frenos especificado:
DOT 4

SWA16011

⚠ ADVERTENCIA

Un mantenimiento inadecuado puede mermar la capacidad de frenada. Observe las precauciones siguientes:

- Si el líquido de frenos es insuficiente, puede penetrar aire en el sistema y reducirse la capacidad de frenada.
- Limpie el tapón de llenado antes de extraerlo. Utilice únicamente líquido de frenos DOT 4 procedente de un recipiente precintado.
- Utilice únicamente el líquido de frenos especificado; de lo contrario pueden deteriorarse las juntas de goma y producirse fugas.
- Añada el mismo tipo de líquido de freno. Si se añade un líquido de frenos distinto a DOT 4 puede producirse una reacción química perjudicial.
- Evite que penetre agua o polvo en el depósito cuando añada líquido. El agua disminuye significativamente el punto de ebullición del líquido y puede provocar una obstrucción por vapor, mientras que la suciedad puede atascar las válvulas de la unidad hidráulica del sistema ABS.

SCA17641

ATENCIÓN

El líquido de frenos puede dañar las superficies pintadas o las piezas de plástico. Elimine siempre inmediatamente el líquido que se haya derramado.

A medida que las pastillas de freno se desgastan, es normal que el nivel de líquido de freno disminuya de forma gradual. Un nivel bajo de líquido de frenos puede ser indicativo del desgaste de las pastillas o de una fuga en el sistema; por tanto, debe comprobar si las pastillas de freno están desgastadas o si hay una fuga en el sistema de frenos. Si el nivel de líquido de frenos disminuye de forma repentina, solicite a un concesionario Yamaha que averigüe la causa antes de seguir utilizando el vehículo.

Cambio de los líquidos de freno y embrague

Solicite a un concesionario Yamaha que cambie los líquidos de frenos y embrague según los intervalos que se especifican en el cuadro de mantenimiento periódico y engrase. Además, se deben cambiar las juntas de aceite de las bombas y las pinzas de freno y embrague, así como los tubos de freno y embrague según los intervalos indicados a continuación o siempre que estén dañados o presenten fugas.

- Juntas de estanqueidad: cambiar cada dos años.
- Tubo de freno y tubo flexible del embrague: cambiar cada cuatro años.

Comprobación y engrase del puño del acelerador y el cable

Antes de cada utilización se debe comprobar el funcionamiento del puño del acelerador. Asimismo, se debe engrasar el cable en un concesionario Yamaha según los intervalos especificados en el cuadro de mantenimiento periódico.

El cable del acelerador está provisto de una cubierta de goma. Verifique que la cubierta esté bien colocada. Aunque esté bien colocada, la cubierta no protege por completo el cable contra la penetración de agua. Por tanto, evite echar agua directamente sobre la cubierta o el cable cuando lave el vehículo. Si la cubierta del cable se ensucia, límpiela con un trapo húmedo.

Mantenimiento y ajustes periódicos

SAU44276

SAU43602

Comprobación y engrase de los pedales de freno y cambio

Cada vez que conduzca, compruebe antes el funcionamiento de los pedales de freno y cambio y engrase los pivotes de los pedales si es necesario.

Pedal de freno

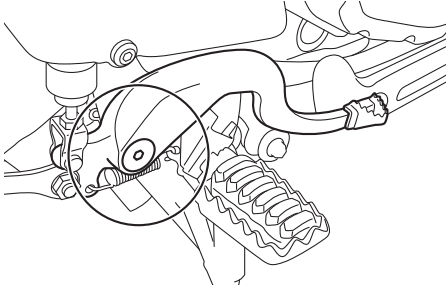

Pedal de cambio

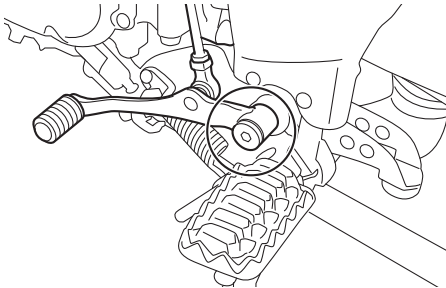

Lubricante recomendado:
Grasa de jabón de litio

Comprobación y engrase de las manetas de freno y embrague

Antes de cada utilización debe verificar el funcionamiento de las manetas de freno y embrague y engrasar los pivotes de las mismas si es necesario.

Maneta de freno

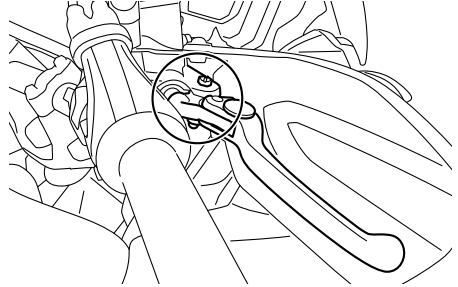

Maneta de embrague

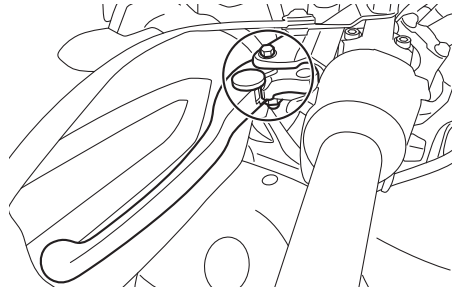

Lubricante recomendado:
Grasa de silicona

Mantenimiento y ajustes periódicos

SAU23215

Verificación y engrase del caballete central y el caballete lateral

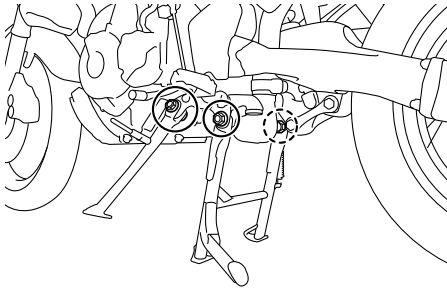

Antes de cada utilización debe comprobar el funcionamiento de los caballetes central y lateral y engrasar los pivotes y las superficies de contacto metal-metal según sea necesario.

SWA10742

6

ADVERTENCIA

Si el caballete central o el lateral no suben y bajan con suavidad, hágalos revisar o reparar en un concesionario Yamaha. De lo contrario, pueden tocar el suelo y distraer al conductor, con el consiguiente riesgo de que este pierda el control.

Lubricante recomendado:
Grasa de jabón de litio

SAUM1653

Engrase de los pivotes del basculante

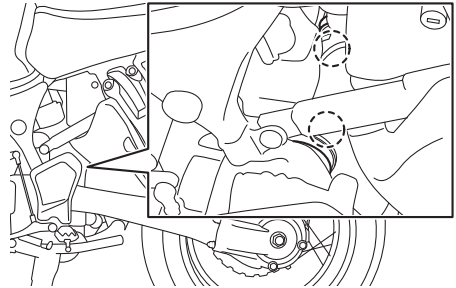

Los pivotes del basculante se deben engrasar en un concesionario Yamaha según los intervalos que se especifican en el cuadro de mantenimiento periódico y engrase.

Lubricante recomendado:
Grasa de jabón de litio

Comprobación de la horquilla delantera

Debe comprobar el estado y el funcionamiento de la horquilla delantera del modo siguiente y según los intervalos especificados en el cuadro de mantenimiento periódico y engrase.

Para comprobar el estado

Compruebe si los tubos interiores presentan rasgaduras, daños y fugas excesivas de aceite.

Para verificar el funcionamiento

1. Sitúe el vehículo sobre una superficie horizontal y manténgalo en posición vertical. **¡ADVERTENCIA! Para evitar daños personales, apoye firmemente el vehículo de forma que no exista riesgo de que se caiga.**
[SWA10752]
2. Mientras aplica el freno delantero, empuje el manillar hacia abajo con fuerza varias veces para comprobar si la horquilla delantera se comprime y se extiende con suavidad.

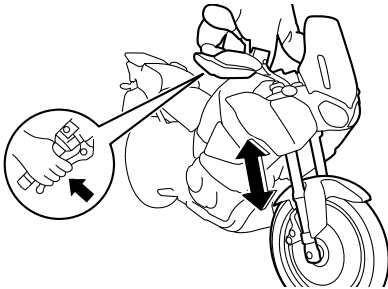

SCA10591

ATENCIÓN

Si observa cualquier daño en la horquilla delantera o ésta no funciona con suavidad, hágala revisar o reparar en un concesionario Yamaha.

Comprobación de la dirección

Los cojinetes de la dirección desgastados o sueltos pueden constituir un peligro. Por tanto, debe comprobar el funcionamiento de la dirección del modo siguiente y según los intervalos especificados en el cuadro de mantenimiento periódico y engrase.

1. Coloque el vehículo sobre el caballete central. **¡ADVERTENCIA! Para evitar daños personales, apoye firmemente el vehículo de forma que no exista riesgo de que se caiga.**

[SWA10752]

2. Sujete los extremos inferiores de las barras de la horquilla delantera e intente moverlos hacia adelante y hacia atrás. Si observa cualquier juego, solicite a un concesionario Yamaha que revise o repare la dirección.

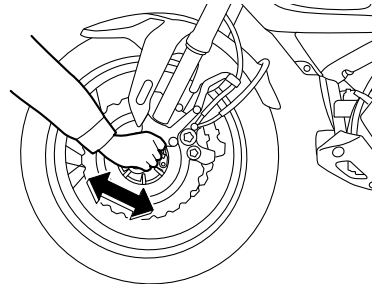

Mantenimiento y ajustes periódicos

Comprobación de los cojinetes de las ruedas de las ruedas

SAU23292

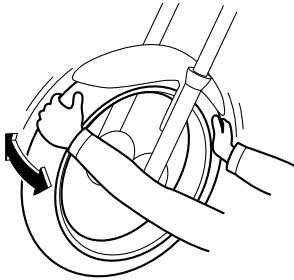

Debe comprobar los cojinetes de las ruedas delantera y trasera según los intervalos que se especifican en el cuadro de mantenimiento periódico y engrase. Si el cubo de la rueda se mueve o si no gira con suavidad, solicite a un concesionario Yamaha que revise los cojinetes de la rueda.

6

Batería

SAU34227

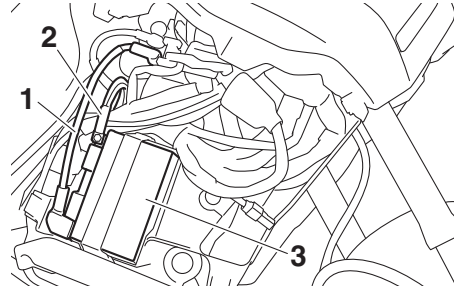

1. Cable positivo de la batería (rojo)
2. Cable negativo de la batería (negro)
3. Batería

La batería se encuentra detrás del carenado A. (Véase la página 6-8).

Este modelo está equipado con una batería VRLA (plomo-ácido regulada por válvulas). No es necesario comprobar el electrolito ni añadir agua destilada. No obstante, se deben comprobar las conexiones de los cables y apretarlas si es preciso.

SWA10761



ADVERTENCIA

- El electrolito es tóxico y peligroso, ya que contiene ácido sulfúrico que provoca graves quemaduras. Evite todo contacto con la piel, los ojos o la ropa y protéjase siempre los ojos cuando trabaje cerca de una batería. En caso de contacto, administre los **PRIMEROS AUXILIOS** siguientes.
 - **EXTERNO:** Lavar con agua abundante.
 - **INTERNO:** Beber grandes cantidades de agua o leche y llamar inmediatamente a un médico.
 - **OJOS:** Enjuagar con agua durante 15 minutos y acudir al médico sin demora.
- Las baterías producen hidrógeno explosivo. Por lo tanto, mantenga las chispas, llamas, cigarrillos, etc.,

Mantenimiento y ajustes periódicos

alejados de la batería y asegúrese de que la ventilación sea suficiente cuando la cargue en un espacio cerrado.

- **MANTENGA ÉSTA Y CUALQUIER OTRA BATERÍA FUERA DEL ALCANCE DE LOS NIÑOS.**

Para cargar la batería

Lleve la batería a un concesionario Yamaha lo antes posible para cargarla si le parece que está descargada. Tenga en cuenta que la batería tiene tendencia a descargarse más rápidamente si el vehículo está equipado con accesorios eléctricos opcionales.

SCA16522

ATENCIÓN

Para cargar una batería VRLA (plomo-ácido regulada por válvulas) es necesario un cargador especial (de tensión constante). El uso de un cargador convencional dañará la batería.

Almacenamiento de la batería

1. Si no va a utilizar el vehículo durante más de un mes, desmonte la batería, cárguela completamente y guárdela en un lugar fresco y seco. **ATENCIÓN: Para extraer la batería debe desactivar el interruptor principal y, a continuación, desconectar el cable negativo antes de desconectar el positivo.** [SCA16304]
2. Si va a guardar la batería durante más de dos meses, compruébela al menos una vez al mes y cárguela completamente según sea necesario.
3. Cargue completamente la batería antes de instalarla. **ATENCIÓN: Cuando vaya a instalar la batería, verifique que el interruptor principal esté desactivado y, a continuación, conecte el cable positivo antes de conectar el negativo.** [SCA16842]

4. Una vez instalada la batería, verifique que los cables estén correctamente conectados a los bornes.

SCA16531

ATENCIÓN

Mantenga siempre la batería cargada. El almacenamiento de una batería descargada puede dañarla de forma irreparable.

Mantenimiento y ajustes periódicos

SAU58963

Cambio de fusibles

Las cajas de fusibles y el fusible del motor del ABS se encuentran detrás del carenado A; el fusible principal, el fusible del regulador de velocidad y el fusible de la luz de freno se encuentran detrás del carenado B. (Véase la página 6-8).

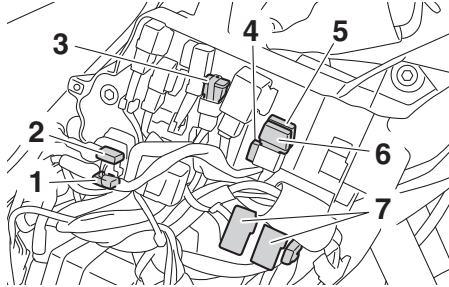

1. Fusible del motor del ABS
2. Fusible de repuesto del motor del ABS
3. Fusible principal
4. Fusible de reserva
5. Fusible del sistema regulador de velocidad
6. Fusible de la luz de freno
7. Caja de fusibles

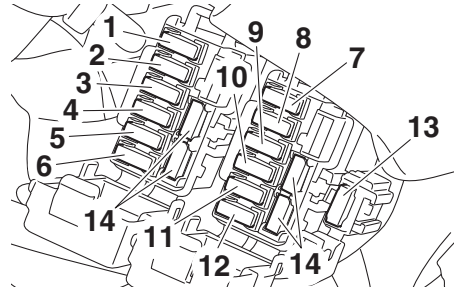

1. Fusible del faro
2. Fusible del solenoide del ABS
3. Fusible de la válvula de mariposa electrónica
4. Fusible del sistema de inyección de gasolina
5. Fusible de repuesto (reloj y sistema inmovilizador)
6. Fusible del motor del ventilador del radiador
7. Fusible del encendido
8. Fusible del sistema de intermitencia
9. Fusible de la unidad de control del ABS
10. Fusible de terminal 1 (toma de corriente continua)
11. Fusible de la luz de estacionamiento
12. Fusible O/P (opción)
13. Fusible de la suspensión
14. Fusible de reserva

Si un fusible está fundido, cámbielo del modo siguiente.

1. Gire la llave a la posición "OFF" y desactive el circuito eléctrico en cuestión.
2. Extraiga el fusible fundido e instale uno nuevo del amperaje especificado. **¡ADVERTENCIA! Para evitar una avería grave del sistema eléctrico y posiblemente un incendio, no utilice un fusible con un amperaje superior al recomendado.** [SWA15132]

Fusibles especificados:

- Fusible principal:
50.0 A
- Fusible terminal 1:
3.0 A
- Fusible del faro:
20.0 A
- Fusible de la luz de freno:
1.0 A
- Fusible de luz de estacionamiento:
7.5 A
- Fusible del sistema de intermitencia:
7.5 A
- Fusible de encendido:
20.0 A
- Fusible del motor del ventilador del radiador:
20.0 A
- Fusible de repuesto:
7.5 A
- Fusible de la válvula de la mariposa eléctrica:
7.5 A
- Fusible del sistema de inyección de gasolina:
20.0 A
- Fusible del solenoide del ABS:
20.0 A
- Fusible de la unidad de control del sistema ABS:
7.5 A
- Fusible del motor del sistema ABS:
30.0 A
- Fusible de la suspensión:
15.0 A
- Fusible del regulador de velocidad:
1.0 A
- Fusible O/P (opcional):
20.0 A

Cambio de una bombilla del faro

Este modelo está provisto de faros con bombillas halógenas. Si se funde una bombilla del faro, cámbiela del modo siguiente.

SCA10651

ATENCIÓN**Evite dañar los componentes siguientes:****● Bombilla del faro**

No toque la parte de cristal de la bombilla del faro para no mancharla de aceite, ya que de lo contrario perdería transparencia, luminosidad y durabilidad. Elimine completamente toda suciedad y marcas de dedos en la bombilla del faro con un trapo humedecido en alcohol o diluyente.

● Óptica del faro

No pegue ningún tipo de película coloreada o adhesivos sobre la óptica del faro.

No utilice una bombilla de faro de potencia superior a la especificada.

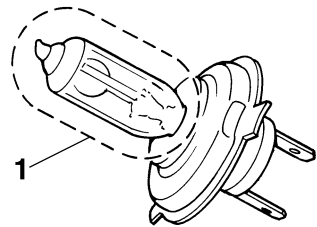

1. No tocar la parte de cristal de la bombilla.

3. Gire la llave a la posición "ON" y active el circuito eléctrico en cuestión para comprobar que el dispositivo funcione.
4. Si el fusible se funde de nuevo inmediatamente, solicite a un concesionario Yamaha que revise el sistema eléctrico.

1. Extraiga la tapa de la bombilla del faro girándola en el sentido contrario al de las agujas del reloj.

Mantenimiento y ajustes periódicos

7. Solicite a un concesionario Yamaha que ajuste la luz del faro según sea necesario.

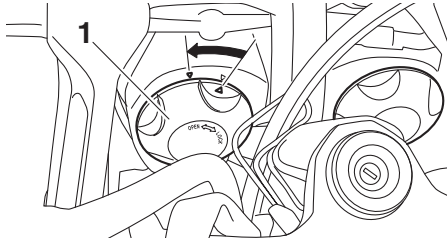

1. Tapa de la bombilla del faro
2. Desconecte el acoplador del faro.

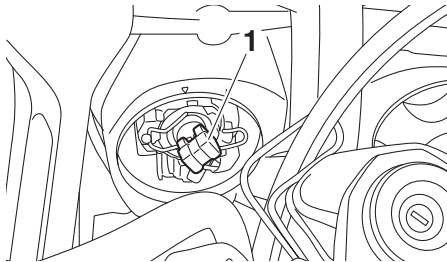

1. Acoplador del faro
3. Desenganche el portabombillas del faro y luego extraiga la bombilla fundida.

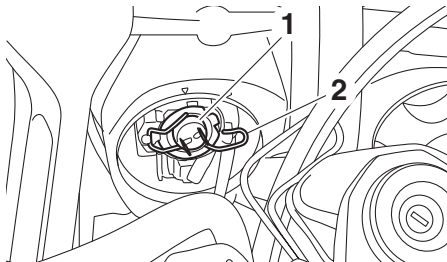

1. Bombilla del faro
2. Portabombillas del faro
4. Coloque una nueva bombilla en su sitio y sujétela en el portabombillas.
5. Conecte el acoplador del faro.
6. Monte la tapa de la bombilla del faro girándola en el sentido de las agujas del reloj.

Mantenimiento y ajustes periódicos

SAU58971

Cambio de la bombilla de una luz de posición

Este modelo está provisto de dos luces de posición. Si se funde la bombilla de una luz de posición, cámbiela del modo siguiente.

1. Desmonte el parabrisas extrayendo los tornillos.

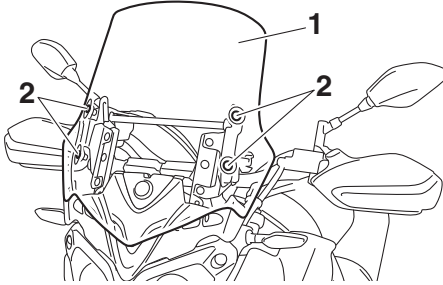

1. Parabrisas
2. Tornillo

2. Retire la tapa tirando de ella hacia fuera.

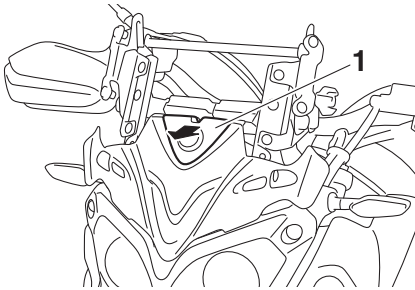

1. Tapa
3. Desmonte el panel extrayendo los tornillos y el tornillo de fijación rápida.

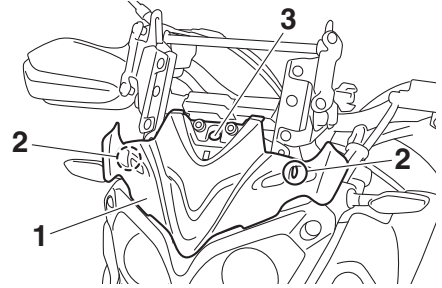

1. Panel
2. Tornillo
3. Tornillo de fijación rápida

4. Desmonte la cubierta del faro extraíble extrayendo los pernos.

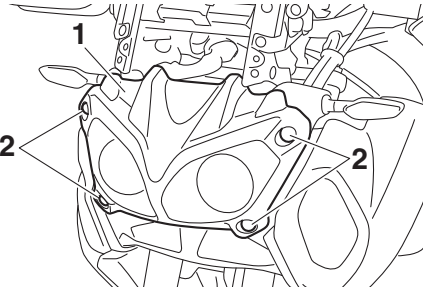

1. Cubierta del faro extraíble
2. Perno

5. Extraiga los pernos y retire ligeramente hacia fuera el faro extraíble asegurándose de que permanezca sujeto.

ATENCIÓN: Evite tirar de los cables del faro. [SCA16811]

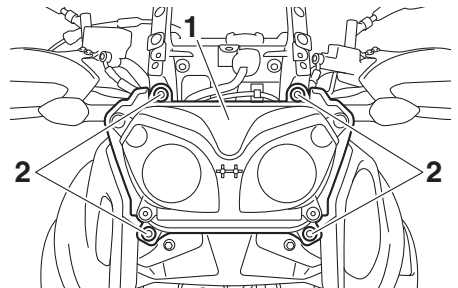

1. Faro extraíble
2. Perno del faro extraíble

Mantenimiento y ajustes periódicos

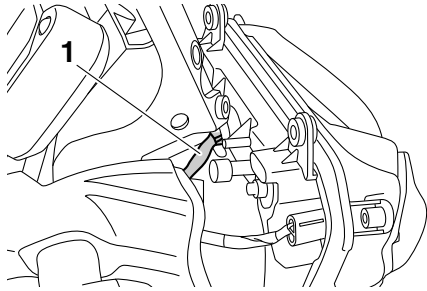

1. Cable del faro

- Extraiga el casquillo de la luz de posición (con la bombilla) girándolo en el sentido contrario al de las agujas del reloj.

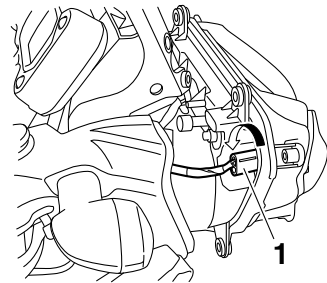

1. Casquillo de la bombilla de la luz de posición delantera

- Tire de la bombilla fundida para extraerla.

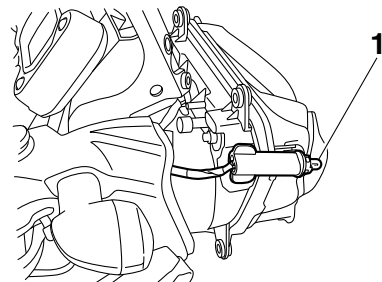

1. Bombilla de la luz de posición delantera

- Introduzca una nueva bombilla en el casquillo.

- Coloque el casquillo (con la bombilla) empujándolo hacia dentro y girándolo en el sentido de las agujas del reloj.
- Monte el faro extraíble colocando los pernos y apretándolos con el par especificado.

Par de apriete:

Perno del faro extraíble:
7 N·m (0.7 kgf·m, 5.2 lb-ft)

- Monte la cubierta del faro extraíble colocando los pernos.
- Monte el panel colocando los tornillos y el tornillo de fijación rápida.
- Instale la tapa.

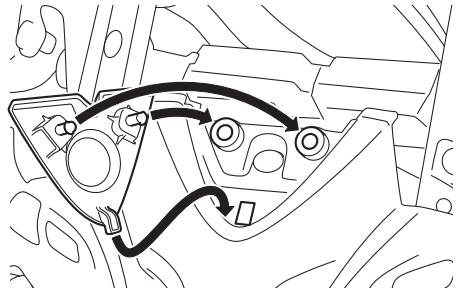

- Monte el parabrisas colocando los tornillos y apretándolos con el par especificado. **¡ADVERTENCIA! Un parabrisas suelto puede ocasionar un accidente. Asegúrese de apretar los tornillos con el par especificado.**

[SWA15511]

Par de apriete:

Tornillo del parabrisas:
0.5 N·m (0.05 kgf·m, 0.37 lb-ft)

SAU70570

SAU49722

Luz de intermitencia y luz de freno/piloto trasero

Este modelo está equipado con intermitentes y luz de freno/piloto trasero de tipo LED. Si una luz de intermitencia o la luz de freno/piloto trasero no se enciende, hágalo revisar en un concesionario Yamaha.

Cambio de una bombilla de la luz de la matrícula

1. Desmonte los pernos del conjunto de la luz de la matrícula.

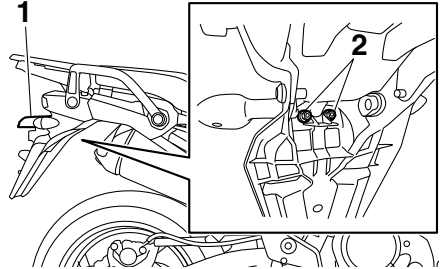

1. Unidad de la luz de la matrícula
2. Perno de la unidad de la luz de la matrícula

2. Extraiga el casquillo de la bombilla de la luz de la matrícula (junto con la bombilla) girándolo en el sentido contrario al de las agujas del reloj y después tirando hacia arriba.

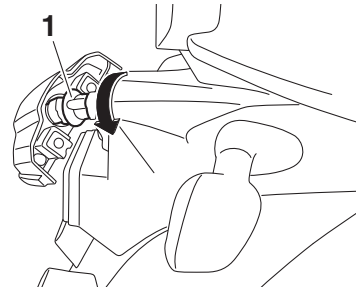

1. Portabombillas de la luz de la matrícula
3. Tire de la bombilla fundida para extraerla.

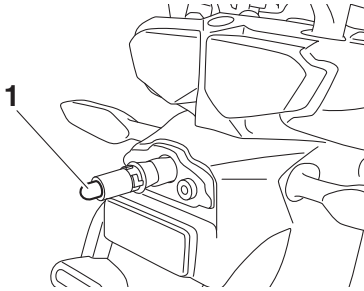

1. Bombilla de la luz de la matrícula
4. Introduzca una nueva bombilla en el casquillo.
5. Monte el casquillo (con la bombilla) empujándolo hacia dentro y girándolo en el sentido de las agujas del reloj hasta que se detenga.
6. Sitúe la unidad de la luz de la matrícula en su posición original y coloque los pernos.

Identificación de averías

Aunque las motocicletas Yamaha son objeto de una minuciosa revisión antes de salir de fábrica, pueden surgir problemas durante su utilización. Cualquier problema en los sistemas de combustible, compresión o encendido, por ejemplo, puede dificultar el arranque y provocar una disminución de la potencia.

Los siguientes cuadros de identificación de averías constituyen un procedimiento rápido y fácil para que usted mismo compruebe esos sistemas vitales. No obstante, si es necesario realizar cualquier reparación de la motocicleta, llévela a un concesionario Yamaha cuyos técnicos cualificados disponen de las herramientas, experiencia y conocimientos necesarios para reparar correctamente la motocicleta.

Utilice únicamente repuestos originales Yamaha. Las imitaciones pueden parecerse a los repuestos originales Yamaha pero a menudo son de inferior calidad, menos duraderos y pueden ocasionar costosas facturas de reparación.

SWA15142

ADVERTENCIA

Cuando revise el sistema de combustible no fume y verifique que no haya llamas vivas ni chispas en el lugar, incluidos pilotos luminosos de calentadores de agua u hornos. La gasolina o los vapores de gasolina pueden inflamarse o explotar y provocar graves daños personales o materiales.

Cuadros de identificación de averías

Problemas de arranque o reducción de las prestaciones del motor

1. Gasolina

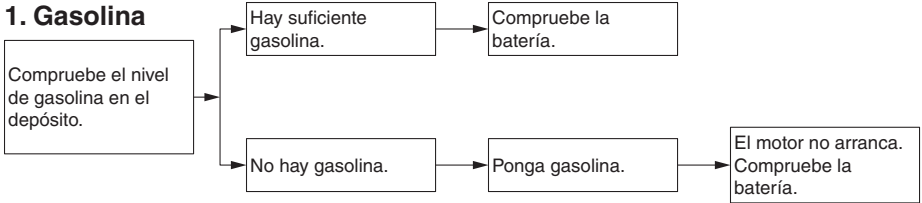

2. Batería

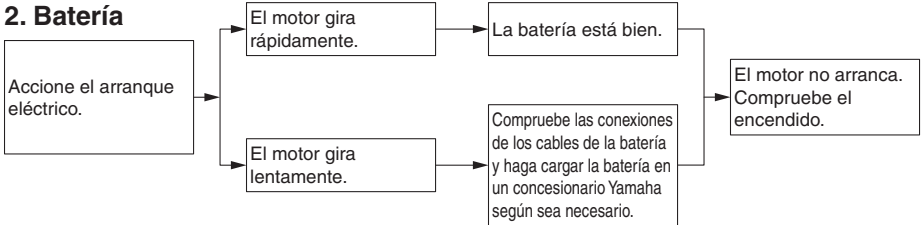

3. Encendido

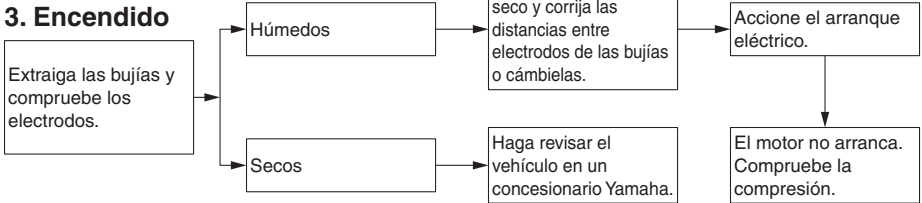

4. Compresión

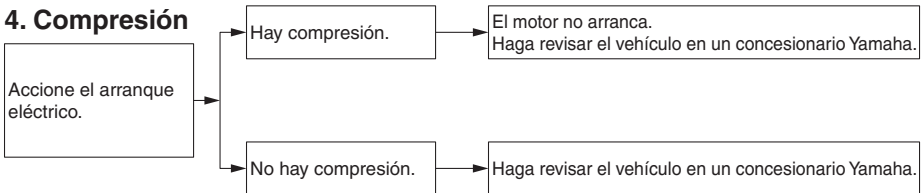

Mantenimiento y ajustes periódicos

Sobrecalentamiento del motor

SWAT1041

! ADVERTENCIA

- **No quite el tapón del radiador cuando el motor y el radiador estén calientes. Puede salir un chorro a presión de líquido y vapor calientes y provocar graves lesiones. Espere hasta que se haya enfriado el motor.**
- **Coloque un trapo grueso, como una toalla, sobre el tapón del radiador; luego gire lentamente el tapón en el sentido contrario al de las agujas del reloj hasta el tope para que se libere toda la presión residual. Cuando deje de oírse el silbido, presione el tapón hacia abajo mientras lo gira en el sentido contrario al de las agujas del reloj y luego extráigalo.**

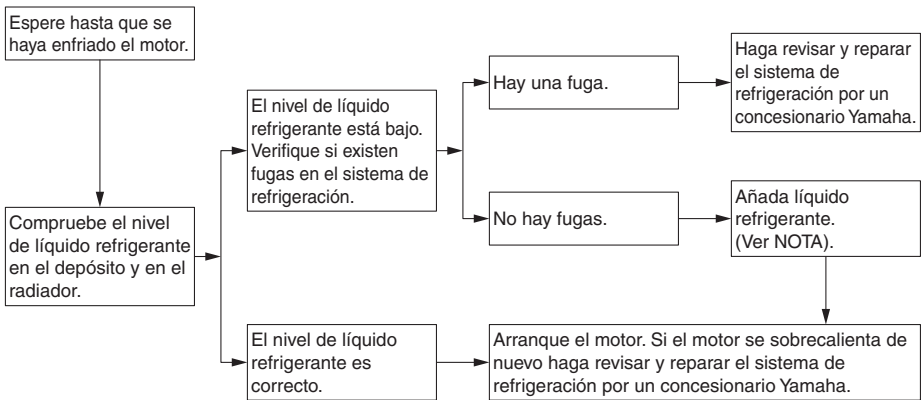

NOTA

Si no dispone de líquido refrigerante, puede utilizar agua del grifo en su lugar de forma provisional, siempre que la cambie por el líquido refrigerante recomendado lo antes posible.

Cuidados y almacenamiento de la motocicleta

Precaución relativa al color mate

SAU37834

SCA15193

ATENCIÓN

Algunos modelos están provistos de piezas acabadas en colores mate. Antes de limpiar el vehículo, pregunte en un concesionario Yamaha qué productos se pueden utilizar. Si utiliza un cepillo, productos químicos o detergentes fuertes para limpiar estas piezas rayará o dañará la superficie. Asimismo, evite aplicar cera a las piezas con acabado en color mate.

SAU83443

Cuidados

Una limpieza frecuente y completa del vehículo no solo mejorará el aspecto de este, sino que, además, aumentará sus prestaciones globales y prolongará la vida útil de muchos de sus componentes. Asimismo, el lavado, la limpieza y el pulido representan una ocasión de revisar el estado del vehículo con más frecuencia. Se debe lavar el vehículo después de utilizarlo con lluvia o cerca del mar, ya que la sal es corrosiva para los metales.

NOTA

- Las carreteras en lugares donde se producen fuertes nevadas pueden haberse rociado con sal para eliminar el hielo. La sal puede mantenerse sobre la calzada hasta bien entrada la primavera, por lo que es necesario lavar los bajos y las piezas del bastidor después de utilizar el vehículo en esos lugares.
- Los productos de cuidado y mantenimiento originales Yamaha se venden bajo la marca YAMALUBE en muchos países del mundo.
- Solicite a su concesionario Yamaha más consejos de limpieza.

SCA26280

ATENCIÓN

Una limpieza inadecuada puede dañar la estética y la mecánica. No utilizar:

- sistemas de lavado a alta presión o de chorro de vapor. Una presión de agua excesiva puede provocar que el agua se filtre y deteriore los cojinetes de rueda, los frenos, las juntas de la caja de cambios y los dispositivos eléctricos. Evite la aplicación de detergentes a alta presión como ocurre en los sistemas de lavado de automóviles que funcionan con monedas.

Cuidados y almacenamiento de la motocicleta

- productos químicos fuertes tales como limpiadores de llantas con ácido, especialmente en ruedas de radios o de magnesio.
- productos químicos fuertes tales como compuestos abrasivos o cera en piezas con acabado mate. Los cepillos pueden rayar y dañar los acabados mate; utilice únicamente una esponja blanda o una toalla.
- toallas, esponjas o cepillos contaminados con productos de limpieza abrasivos o productos químicos fuertes como disolventes, gasolina, desoxidantes, líquido de frenos o anticongelante, etc.

Antes de lavar el vehículo

1. Estacione el vehículo en un lugar no expuesto a la luz directa del sol y deje que se enfríe. De este modo se evitarán las manchas de agua.
2. Verifique que todos los tapones, tapas, acopladores y conectores eléctricos estén bien apretados.
3. Cubra el extremo del silenciador con una bolsa de plástico y una cincha de goma resistente.
4. Con una toalla mojada, humedezca durante unos minutos las manchas difíciles tales como las de insectos o heces de pájaros.
5. Elimine suciedad de la carretera y manchas de aceite con un desengrasador de buena calidad y un cepillo de cerdas de plástico o una esponja. **ATENCIÓN: No utilice desengrasador en zonas que deben estar lubricadas tales como obturadores, juntas y ejes de las ruedas.** [SCA26290]

Lavado

1. Elimine el desengrasador y rocíe el vehículo con una manguera de jardinería. Utilice únicamente la presión de agua suficiente para realizar el trabajo. Evite rociar agua directamente en el silenciador, el panel de instrumentos, la toma de aire u otras zonas interiores como los compartimentos portaobjetos debajo del asiento.
2. Lave el vehículo con un detergente de buena calidad para automóviles mezclado con agua fría y una toalla o esponja suave y limpia. Utilice un cepillo de dientes viejo o un cepillo de cerdas de plástico para las zonas de difícil acceso. **ATENCIÓN: Utilice agua fría si el vehículo ha estado expuesto a sal. El agua caliente aumenta las propiedades corrosivas de la sal.**

[SCA26301]

3. Para vehículos equipados con parabrisas: Limpie el parabrisas con una toalla o esponja blanda humedecida con agua y un detergente de pH neutro. Si es necesario, utilice un abrillantador o un limpiador de parabrisas de buena calidad para motocicletas. **ATENCIÓN: No utilice nunca productos químicos fuertes para limpiar el parabrisas. Asimismo, algunos limpiadores para plástico pueden rayar el parabrisas; por tanto, debe probar todos los productos de limpieza antes de aplicarlos.**

[SCA26310]

4. Enjuague a fondo con agua limpia. Asegúrese de eliminar todo resto de detergente, ya que puede dañar las piezas de plástico.

Después del lavado

1. Seque el vehículo con una gamuza o una toalla absorbente, preferiblemente de microfibras.

Cuidados y almacenamiento de la motocicleta

2. Para modelos provistos de cadena de transmisión: Seque y a continuación lubrique la cadena de transmisión para evitar que se oxide.
3. Utilice un abrillantador de cromo para dar brillo a las piezas de cromo, aluminio y acero inoxidable. Mediante el pulido suele ser posible eliminar la decoloración térmica de los sistemas de escape de acero inoxidable.
4. Aplique un spray anticorrosión a todas las piezas de metal, incluidas las superficies cromadas o niqueladas. **¡ADVERTENCIA! No aplique silicona o spray de aceite a los asientos, los asideros, los reposapiés de goma o las bandas de rodadura de los neumáticos. De lo contrario, dichos elementos serán resbaladizos, con el consiguiente riesgo de pérdida de control. Limpie a fondo las superficies de dichos elementos antes de utilizar el vehículo.** [SWA20650]
5. Trate las piezas de goma, de vinilo y de plástico sin pintar con un producto adecuado.
6. Retoque los pequeños daños en la pintura provocados por piedras, etc.
7. Aplique una cera no abrasiva o un spray de detalle para motocicletas a todas las superficies pintadas.
8. Cuando termine la limpieza, arranque el motor y déjelo al ralentí unos minutos para eliminar los restos de humedad.
9. Si la óptica del faro se ha empañado, arranque el motor y encienda el faro para eliminar la humedad.
10. Deje que el vehículo se seque por completo antes de guardarlo o cubrirlo.

SCA26320

ATENCIÓN

- No aplique cera a las piezas de goma o de plástico sin pintar.

- Evite utilizar compuestos abrillantadores abrasivos que pueden desgastar la pintura.
- Aplique los sprays y la cera de forma moderada. A continuación elimine el exceso.

SWA20660

ADVERTENCIA

Los restos de contaminantes en los frenos o en los neumáticos pueden provocar la pérdida de control.

- Verifique que no haya lubricante o cera en los frenos o en los neumáticos.
- Si es necesario, lave los neumáticos con agua tibia y un detergente suave.
- Si es necesario, limpie los discos y las pastillas de freno con un limpiador de frenos o con acetona.
- Antes de conducir a velocidades altas, pruebe la capacidad de frenado y el comportamiento en curvas del vehículo.

Cuidados y almacenamiento de la motocicleta

SAU83472

Almacenamiento

Guarde siempre el vehículo en un lugar fresco y seco. Si es necesario, protéjalo del polvo con una funda porosa. Verifique que el motor y el sistema de escape estén fríos antes de cubrir el vehículo. Si suele dejar el vehículo inactivo durante varias semanas seguidas entre cada utilización, se recomienda utilizar un estabilizador de gasolina de buena calidad después de cada llenado.

SCA21170

ATENCIÓN

- Si guarda el vehículo en un lugar mal ventilado o lo cubre con una lona cuando todavía esté mojado, el agua y la humedad penetrarán en su interior y se oxidará.
- Para prevenir la corrosión, evite sótanos húmedos, establos (por la presencia de amoníaco) y lugares en los que se almacenen productos químicos fuertes.

Almacenamiento prolongado

Antes de guardar el vehículo durante un periodo prolongado (60 días o más):

1. Realice todas las reparaciones necesarias y el mantenimiento pendiente.
2. Siga todas las instrucciones que se facilitan en el apartado Cuidados de este capítulo.
3. Llene el depósito de gasolina y añada un estabilizador conforme a las instrucciones del producto. Haga funcionar el motor durante 5 minutos para distribuir la gasolina tratada por todo el sistema de combustible.
4. Vehículos provistos de grifo de gasolina: Gire la palanca del grifo de gasolina a la posición cerrada.
5. Vehículos con carburador: Para evitar que se formen posos, vacíe en un recipiente limpio la gasolina contenida en la cubeta con flotador del carbura-

dor. Vuelva a apretar el perno de vaciado y devuelva la gasolina al depósito.

6. Utilice un aceite de nebulización de motores de buena calidad y siga las instrucciones del producto para proteger los componentes internos del motor contra la corrosión. Si no dispone de aceite de nebulización para motor, realice el procedimiento siguiente para cada cilindro:
 - a. Desmonte la tapa de la bujía y la bujía.
 - b. Vierta una cucharada de las de té de aceite de motor por el orificio para la bujía.
 - c. Monte la tapa de la bujía en la bujía y seguidamente coloque esta sobre la culata para que los electrodos queden en contacto con masa. (Ello limitará las chispas durante el paso siguiente).
 - d. Haga girar varias veces el motor con el arranque eléctrico. (Así se cubrirá la pared del cilindro con aceite). **¡ADVERTENCIA! Para evitar daños o lesiones por chispas, conecte a masa los electrodos de la bujía cuando haga girar el motor.** [SWA10952]
 - e. Quite la tapa de bujía de la bujía y luego monte esta y su tapa.
7. Engrase todos los cables de control, los pivotes, las manetas y los pedales, así como el caballete lateral y el caballete central (si está equipado).
8. Compruebe y corrija la presión de los neumáticos y luego levante el vehículo de forma que todas las ruedas queden por encima del suelo. De lo contrario, gire un poco las ruedas una vez al mes para evitar que los neumáticos se degraden en un punto.
9. Cubra la salida del silenciador con una bolsa de plástico para evitar que penetre humedad.

Cuidados y almacenamiento de la motocicleta

10. Desmonte la batería y cárguela por completo, o conecte un cargador de mantenimiento para mantener la batería con una carga óptima. **ATENCIÓN: Verifique que la batería y el cargador sean compatibles. No cargue una batería VRLA con un cargador convencional.** [SCA26330]

NOTA

- Si va a desmontar la batería, cárguela una vez al mes y guárdela en un lugar templado a 0-30 °C (32-90 °F).
 - Para obtener más información sobre la carga y el almacenamiento de la batería, consulte la página 6-32.
-

Especificaciones

Dimensiones:

Longitud total:
2250 mm (88.6 in)
Anchura total:
980 mm (38.6 in)
Altura total:
1410/1470 mm (55.5/57.9 in)
Altura del asiento:
845/870 mm (33.3/34.3 in)
Distancia entre ejes:
1540 mm (60.6 in)
Holgura mínima al suelo:
190 mm (7.48 in)
Radio de giro mínimo:
2.7 m (8.86 ft)

Peso:

Peso en orden de marcha:
266 kg (586 lb)

Motor:

Ciclo de combustión:
4 tiempos
Sistema de refrigeración:
Refrigerado por líquido
Sistema de válvulas:
DOHC
Disposición de cilindros:
En línea
Número de cilindros:
2 cilindros
Cilindrada:
1199 cm³
Calibre × Carrera:
98.0 × 79.5 mm (3.86 × 3.13 in)
Sistema de arranque:
Arranque eléctrico

Aceite de motor:

Marca recomendada:



Grados de viscosidad SAE:
10W-40
Calidad de aceite de motor recomendado:
API servicio tipo SG o superior, norma
JASO MA
Cantidad de aceite de motor:
Cambio de aceite:
3.10 L (3.28 US qt, 2.73 Imp.qt)

Con desmontaje del filtro de aceite:
3.40 L (3.59 US qt, 2.99 Imp.qt)

Caja del engranaje final:

Tipo:
Aceite de engranaje de cardán SAE 80W-
90 API GL-5 o aceite de engranajes
hipoidales SAE 80 API GL-4 originales
Yamaha
Cantidad:
0.20 L (0.21 US qt, 0.18 Imp.qt)

Cantidad de líquido refrigerante:

Depósito de líquido refrigerante (hasta la
marca de nivel máximo):
0.26 L (0.27 US qt, 0.23 Imp.qt)
Radiador (incluidas todas las rutas):
1.83 L (1.93 US qt, 1.61 Imp.qt)

Combustible:

Combustible recomendado:
Gasolina súper sin plomo (Gasohol [E10]
aceptable)
Capacidad del depósito de combustible:
23 L (6.1 US gal, 5.1 Imp.gal)
Cantidad de reserva de combustible:
3.9 L (1.03 US gal, 0.86 Imp.gal)

Inyección de gasolina:

Cuerpo del acelerador:
Marca ID:
BP81 00

Transmisión:

Relación de engranajes:
1a:
2.769 (36/13)
2a:
2.063 (33/16)
3a:
1.571 (33/21)
4a:
1.250 (30/24)
5a:
1.042 (25/24)
6a:
0.929 (26/28)

Neumático delantero:

Tipo:
Sin cámara
Tamaño:
110/80R19M/C 59V
Fabricante/modelo:
BRIDGESTONE/BW501

Neumático trasero:

Tipo:

Sin cámara

Tamaño:

150/70R17M/C 69V

Fabricante/modelo:

BRIDGESTONE/BW502

Luz de la matrícula:

5.0 W

Carga:

Carga máxima:

204 kg (450 lb)

(Peso total del conductor, el pasajero, el equipaje y los accesorios)

Sistema de freno unificado:

Operación:

Se activa con el freno delantero

Freno delantero:

Tipo:

Freno hidráulico de doble disco

Freno trasero:

Tipo:

Freno hidráulico monodisco

Suspensión delantera:

Tipo:

Horquilla telescópica

Suspensión trasera:

Tipo:

Basculante (suspensión de unión)

Sistema eléctrico:

Sistema de tensión:

12 V

Batería:

Modelo:

YTZ12S

Voltaje, capacidad:

12 V, 11.0 Ah (10 HR)

Faro delantero:

Tipo de bombilla:

Bombilla halógena

Potencia de la bombilla:

Faro:

H7, 55.0 W

Luz de freno y posterior:

LED

Luz de intermitencia delantera:

LED

Luz de intermitencia trasera:

LED

Luz auxiliar:

5.0 W

Información para el consumidor

Números de identificación

SAU53562

Anote el número de identificación del vehículo, número de serie del motor y los datos de la etiqueta del modelo en los espacios previstos más abajo. Necesitará disponer de estos números de identificación cuando registre el vehículo ante las autoridades locales y cuando solicite repuestos a un concesionario Yamaha.

NÚMERO DE IDENTIFICACIÓN DEL VEHÍCULO:

NÚMERO DE SERIE DEL MOTOR:

INFORMACIÓN DE LA ETIQUETA DEL MODELO:

9

Número de identificación del vehículo

SAU26401

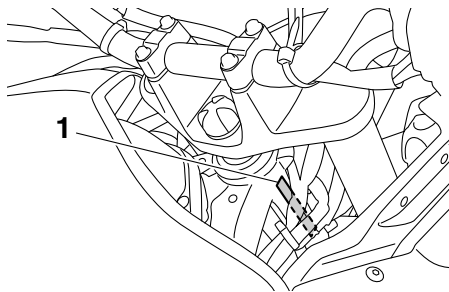

1. Número de identificación del vehículo

El número de identificación del vehículo está grabado en el tubo de dirección. Anote este número en el espacio previsto.

NOTA

El número de identificación del vehículo sirve para identificar la motocicleta y puede utilizarse para registrarla ante las autoridades de su localidad a efectos de matriculación.

Número de serie del motor

SAU26442

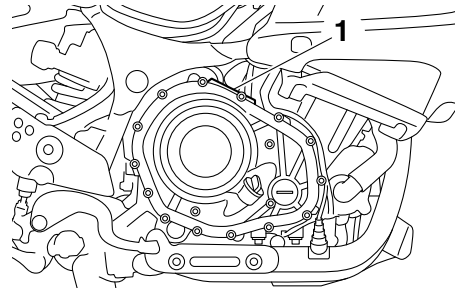

1. Número de serie del motor

El número de serie del motor está grabado en el cárter.

Etiqueta del modelo

SAU26471

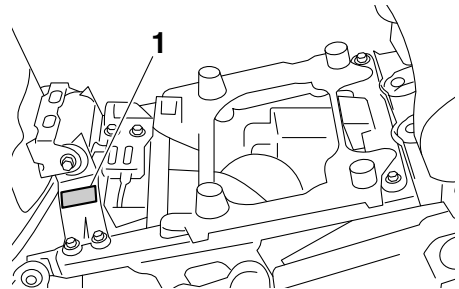

1. Etiqueta del modelo

La etiqueta del modelo está pegada en el bastidor debajo del asiento del conductor. (Véase la página 3-33). Anote los datos que

figuran en esta etiqueta en el espacio previsto. Necesitará estos datos cuando solicite repuestos a un concesionario Yamaha.

Conector de diagnóstico

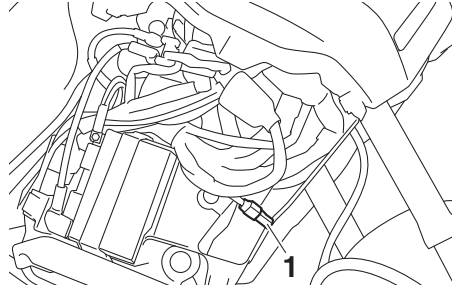

1. Conector de diagnóstico

El conector de diagnóstico está situado como se muestra.

Información para el consumidor

SAU85300

Registro de los datos del vehículo

En la ECU de este modelo se guardan algunos datos del vehículo que sirven para el diagnóstico de fallos y que se utilizan asimismo a efectos de investigación, análisis estadístico y desarrollo.

Aunque los sensores y los datos que se registran varían según el modelo, los principales tipos de datos son:

- Datos del estado del vehículo y del funcionamiento del motor
- Datos relacionados con la inyección de gasolina y las emisiones

Estos datos se cargan únicamente cuando se conecta al vehículo una herramienta de diagnóstico especial Yamaha, por ejemplo cuando se realizan comprobaciones de mantenimiento o procedimientos de servicio.

Los datos del vehículo transmitidos se tratarán adecuadamente conforme a la siguiente política de privacidad.

Política de privacidad

<https://www.yamaha-motor.eu/es/privacy/privacy-policy.aspx>

9 Yamaha no comunicará estos datos a terceros excepto en los casos siguientes. Asimismo, Yamaha puede proporcionar datos del vehículo a una empresa a fin de contratar servicios relacionados con la gestión de datos del vehículo. Aun en ese caso, Yamaha requerirá a la empresa que gestione adecuadamente los datos del vehículo que le ha proporcionado y gestionará adecuadamente los datos.

- Con el consentimiento del propietario del vehículo
- Cuando la ley le obligue a ello
- Para su uso por parte de Yamaha en un litigio

- Cuando los datos no estén relacionados con un vehículo o un propietario concretos

A

ABS	3-27
Aceite del engranaje final	6-15
Aceite del motor	6-12
Almacenamiento	7-4
Altura del asiento del conductor, ajuste	3-34
Arranque del motor	5-2
Asiento del conductor	3-33

B

Batería	6-32
Bombilla de la luz de la matrícula, cambio	6-39
Bombilla del faro, cambio	6-35
Bombilla de una luz de posición, cambio	6-37
Bombona	6-11
Bujías, comprobación	6-10

C

Caballete central y caballete lateral, comprobación y engrase	6-30
Caballete lateral	3-44
Cambio de marchas	5-3
Carenados, desmontaje y montaje	6-8
Catalizador	3-32
Cojinetes de las ruedas, comprobación	6-32
Color mate, precaución	7-1
Conector de diagnóstico	9-2
Conmutador de la luz de cruce/carretera/Interruptor de ráfagas	3-22
Consumo de gasolina, consejos para reducirlo	5-4
Cuadros de identificación de averías ...	6-41
Cuidados	7-1

D

Dirección, comprobación	6-31
D-mode (modo de conducción)	3-22

E

Especificaciones	8-1
Estacionamiento	5-5
Etiqueta del modelo	9-1

F

Fijaciones de la correa del equipaje	3-42
Filtro de aire	6-19
Fusibles, cambio	6-34

G

Gasolina	3-30
----------------	------

H

Holgura de las válvulas	6-20
Horquilla delantera, comprobación	6-31

I

Identificación de averías	6-40
Indicador multifunción	3-9
Información relativa a la seguridad	1-1
Interruptor de intermitencia	3-23
Interruptor de la bocina	3-23
Interruptor de luces de emergencia	3-23
Interruptor de menú	3-23
Interruptor de paro/marcha/arranque ...	3-23
Interruptor de selección	3-23
Interruptores de la luz de freno	6-25
Interruptores del manillar	3-22
Interruptores del regulador de velocidad de cruceo	3-23
Interruptor principal/Bloqueo de la dirección	3-2

J

Juego de herramientas	6-2
Juego libre de la maneta del freno, comprobación	6-25
Juego libre del puño del acelerador, comprobación	6-20

L

Líquido de freno, comprobación	6-27
Líquido refrigerante	6-17
Líquidos de freno y embrague, cambio	6-28
Luces indicadoras de intermitencia	3-3
Luces indicadoras del sistema regulador de velocidad	3-4
Luces indicadoras y luces de aviso	3-3
Luz de aviso de avería del motor	3-4
Luz de aviso del nivel de aceite	3-4
Luz de aviso del sistema ABS	3-4
Luz de aviso del sistema de suspensión	3-5
Luz de intermitencia y luz de freno/piloto trasero	6-39
Luz indicadora de la luz de carretera	3-4
Luz indicadora del sistema de control de tracción	3-5
Luz indicadora del sistema inmovilizador	3-5
Luz indicadora de punto muerto	3-3

M

Maneta de embrague	3-24, 6-24
Maneta del freno	3-25

Índice alfabético

Manetas de freno y embrague, comprobación y engrase.....	6-29
Mantenimiento, sistema de control de emisiones	6-3
Mantenimiento y engrase, periódicos	6-4

N

Neumáticos.....	6-21
Número de identificación del vehículo ...	9-1
Número de serie del motor	9-1
Números de identificación	9-1

P

Parabrisas	3-36
Pastillas de freno delantero y trasero, comprobación	6-26
Pedal de cambio.....	3-25
Pedal de freno	3-26
Pedales de freno y cambio, comprobación y engrase.....	6-29
Pivotes del basculante, engrase.....	6-30
Portaequipajes.....	3-41
Puño del acelerador y cable, comprobación y engrase.....	6-28

R

Ralentí del motor, comprobación	6-19
Registro de los datos, vehículo	9-3
Rodaje del motor	5-5
Ruedas.....	6-24

S

Sistema de control de tracción.....	3-28
Sistema de corte del circuito de encendido.....	3-44
Sistema inmovilizador.....	3-1
Sistema regulador de velocidad	3-6
Situación de las piezas	2-1
Suspensión delantera y trasera, ajuste.....	3-37

T

Tapón del depósito de gasolina	3-29
Toma de corriente continua auxiliar	3-43
Tubo de desbordamiento del depósito de gasolina	3-32

Y

Yamalube.....	6-15
---------------	------

